

JVC



CASSETTE RECEIVER

KS-FX901/KS-FX801

ENGLISH

卡座收音組合機

KS-FX901/KS-FX801

中文

วิทยุเครื่องเล่นเทป

KS-FX901/KS-FX801

ไทย



KS-FX901

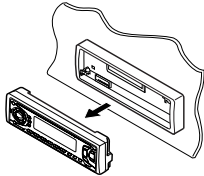
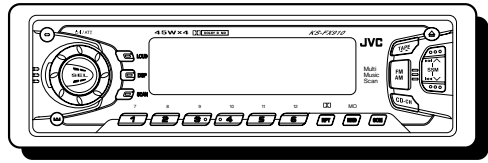

KS-FX801

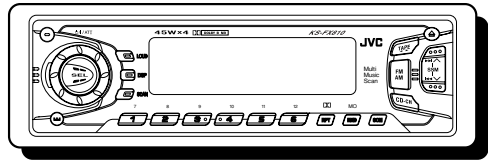

For installation and connections, refer to the separate manual.

有關安裝和連接方法，分別參見操作手冊。

กรุณาดูคู่มือที่แยกต่างหาก ในการติดตั้งและการเชื่อมต่อ

INSTRUCTIONS

使用說明書
คำแนะนำ

ขอขอบพระคุณที่ท่านเลือกซื้อผลิตภัณฑ์ของ JVC กรุณาอ่านคำแนะนำทั้งหมดโดยละเอียดก่อนการใช้งาน เพื่อให้เข้าใจชัดเจน และเพื่อให้ท่านได้รับประสิทธิภาพสูงสุดในการทำงานของผลิตภัณฑ์

สารบัญ

วิธีตั้งเครื่องรุ่นใหม่ 3

การใช้งานเบื้องต้น 4

การใช้งานวิทยุ 5

การฟังวิทยุ 5

การบันทึกสถานีลงในหน่วยความจำ 6

การตั้งสถานี FM ล่วงหน้าอัตโนมัติ: SSM 6

การตั้งสถานีล่วงหน้าด้วยตนเอง 7

การรับคลื่นสถานีที่ตั้งไว้ล่วงหน้า 8

ฟังก์ชันที่อำนวยความสะดวกอื่นๆ ของเครื่องรับวิทยุ 9

การหาสถานีที่กระจายเสียง 9

การเลือกรับฟังเสียง FM 9

การใช้งานเครื่องเล่นเทป 10

การฟังเทป 10

หาจุดเริ่มต้นของคลื่นสถานี 12

ฟังก์ชันอำนวยความสะดวกอื่นๆ ของเครื่องเล่นเทป 13

ข้ามช่วงที่ว่างเปล่าของเทป 13

เล่นเสียงหรือเพลงปัจจุบันซ้ำ 13

ไม่ให้เทปย้อนออกมา 13

การปรับแต่งเสียง 14

การปรับแต่งเสียง 14

การเปิดปิดฟังก์ชันความดังของเสียง 15

การใช้หน่วยความจำการควบคุมเสียง 16

การเลือกและการบันทึกโหมดเสียง 16

การตั้งโหมดเสียงที่บันทึกแล้วขึ้นมาใช้ 17

การบันทึกการปรับแต่งเสียงของท่าน 18

ฟังก์ชันหลักอื่นๆ 19

การตั้งเวลา 19

เปลี่ยนการตั้งโหมดทั่วไป (โหมดขั้วเลือกการตั้งหรือ PSM) 20

ขั้นตอนพื้นฐาน 20

ยกเลิกหน่วยความจำของการควบคุมเสียงที่ตั้งไว้ล่วงหน้า (SCM) 21

การเลือกระดับแสดงผล 21

เลือกโหมดหรือโฟนอนหน้าจอ 22

เลือกโหมดกลบเสียงโทรศัพท์ 22

เลือกต่ออุปกรณ์ภายนอกที่ใช้กับเครื่อง 23

การถอดหน้าปัด 24



การใช้งานรีโมท 25

ใส่ถ่าน 25

การใช้รีโมทคอนโทรล 26



การใช้งานเครื่องเล่นซีดี 27

การเล่นซีดี 27

การเลือกโหมดเล่นซีดี 29



การใช้งานอุปกรณ์ภายนอก 30

การเลือกอุปกรณ์ภายนอกมาใช้ 30



การดูแลรักษา 31

การยืดอายุการใช้งานผลิตภัณฑ์ 31

การแก้ปัญหาเบื้องต้น 32

ข้อมูลจำเพาะ 33



วิธีการตั้งเครื่องใหม่

หลังจากเอาแผงควบคุมออก ไขปลายนกปากลูกคลื่นหรือของที่คล้ายกันกดปุ่มตั้งเครื่องใหม่ที่อยู่บนส่วนที่ใช้จับแผงควบคุม ด้วยวิธีนี้ เครื่องก็จะตั้งระบบไมโครคอมพิวเตอร์ที่อยู่ในเครื่องอีกครั้งหนึ่ง

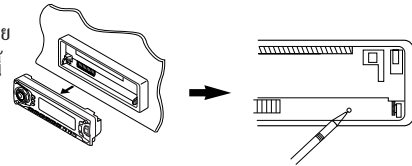

หมายเหตุ: ค่าที่ท่านตั้งไว้ล่วงหน้า เช่นการตั้งสถานีหรือการปรับแต่งเสียงก็จะถูกลบออกไปด้วย

ก่อนการใช้

* เพื่อความปลอดภัย...

- ไม่ควรเพิ่มระดับเสียงจนดังมากเกินไป เพราะจะทำให้ไม่ได้ยินเสียงจากภายนอก ซึ่งอาจเกิดอันตรายขณะขับรถได้
- ควรหยุดรถก่อนการใช้งานที่ยังยากซับซ้อน

* อุณหภูมิภายในรถ...

หากท่านจอดรถไว้ในที่มีอากาศร้อนหรือหนาวเป็นเวลานาน ควรรองกวางอุณหภูมิภายในรถกลับสู่ระดับปกติก่อนเริ่มใช้งานผลิตภัณฑ์

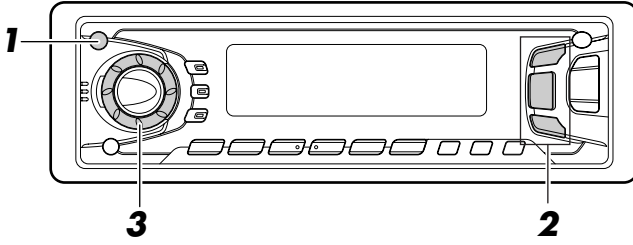

หมายเหตุ:
เมื่อท่านใช้งานผลิตภัณฑ์นี้เป็นครั้งแรก และต้องการตั้งเวลานาฬิกาที่มีในเครื่อง กรุณาดูหน้า 19

1

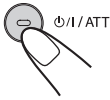

เปิดเครื่อง

คำ HELLO ำ จะปรากฏบนจอ

หมายเหตุการใช้งานโดยกดปุ่มเดียว:

เมื่อท่านเลือกเครื่องรับวิทยุในขั้นตอนที่ 2 ด้านล่าง เครื่องก็จะเปิดเองโดยอัตโนมัติ โดยที่ท่านไม่ต้องกดปุ่มนี้เพื่อเปิดเครื่อง

2



เลือกใช้งาน

การใช้งานเครื่องรับวิทยุ กรุณาดูหน้า 5 – 9

การใช้งานเครื่องเล่นเทป กรุณาดูหน้า 10 – 13

การใช้งานเครื่องเล่นซีดี กรุณาดูหน้า 27 – 29

หากท่านจะใช้งานอุปกรณ์ภายนอก กรุณาดูที่หน้า 30

3

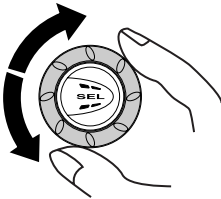

ปรับความดังของเสียง

ระดับความดังของ เสียงจะปรากฏขึ้น

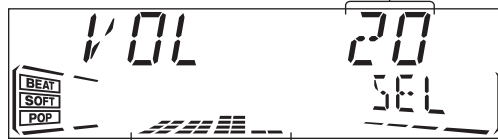

ไฟแสดงระดับเสียง

4

ปรับแต่งเสียงตามต้องการ (ดูหน้า 14 – 18)

การลดความดังของเสียงในทันที

กดปุ่ม P/ATT สั้นๆ ขณะที่ใช้งานส่วนใดก็ได้ และเครื่องหมาย ATT ำ จะกระพริบขึ้นที่หน้าจอ แล้วระดับเสียงจะลดลงในทันที

หากต้องการให้ระดับ ความดังของเสียงเท่าเดิม ให้กดปุ่มเดิมสั้นๆ อีกครั้ง

การปิดเครื่อง

กดปุ่ม P/ATT นานกว่า 1 วินาที

การฟังวิทยุ

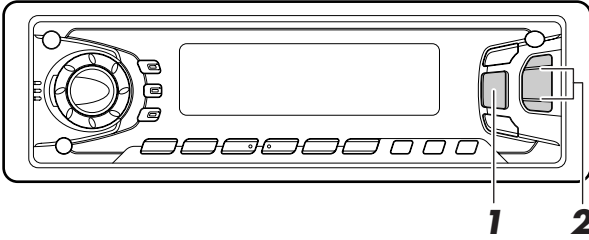

1



เลือกแบนด์ (FM1, FM 2, FM3 หรือ AM)
ท่านสามารถเลือก FM1, FM2 หรือ FM3 ก็ได้
เพื่อฟังคลื่น FM

➤ F1 → F2 → F3 → AM
(FM1) (FM2) (FM3)

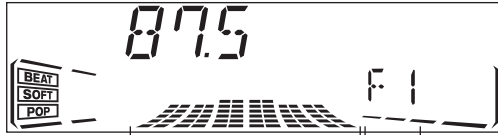

ระดับเสียง (ดูหน้า 21) หรือ
ระดับความดังของเสียง

แบนด์ที่ท่านเลือกจะปรากฏขึ้น
(ดูหน้า 19)

2

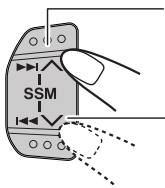

เพื่อค้นหาสถานี
ที่เป็นคลื่นความถี่สูงกว่า

เพื่อค้นหาสถานี
ที่เป็นคลื่นความถี่ต่ำกว่า

เริ่มค้นหาสถานี
ขณะค้นหาสถานี คำว่า SEEK จะปรากฏบนจอ
เมื่อรับคลื่นสถานีได้แล้ว การค้นหาจะหยุดลง



หากต้องการหยุดการค้นหา ก่อนจะได้รับคลื่นสถานี ให้กดปุ่มเดิมที่ท่านใช้ในการค้นหา

การหาคลื่นด้วยตนเอง

- 1 กด FM/AM ซ้ำ เพื่อเลือกแบนด์ (FM หรือ AM)
- 2 กด ►► ▲ หรือ ◀◀ ▼ กลางไว้ จนกว่า 1M จะเริ่มกระพริบบนหน้าจอ
ขณะนี้ท่านสามารถเปลี่ยนคลื่นได้ด้วยตนเองขณะที่ 1M ปรากฏที่หน้าจอ
- 3 กด ►► ▲ หรือ ◀◀ ▼ ซ้ำๆ จนกว่าจะถึงคลื่นที่ต้องการ
 - หากท่านกดปุ่มค้างไว้ความถี่ก็จะเปลี่ยนไปเรื่อยๆ (ช่วงห่างคือครั้งละ 50 kHz ในกรณีที่เป็น FM และครั้งละ 9 kHz สำหรับคลื่น AM-MW) จนกว่าท่านจะเลิกกด

การบันทึกสถานีลงในหน่วยความจำ

ท่านสามารถใช้วิธีใดวิธีหนึ่งจาก 2 วิธีนี้ เพื่อบันทึกสถานีวิทยุไว้ในหน่วยความจำ

- ตั้งสถานี FM ล่วงหน้าโดยอัตโนมัติ: SSM (บันทึกหน่วยความจำต่อเนื่องสถานีที่มีสัญญาณแรง (Strong-station Sequential Memory))
- การตั้งสถานีล่วงหน้าด้วยตัวเองทั้งสถานี FM และ AM

การตั้งสถานี FM ล่วงหน้าอัตโนมัติ: SSM

ท่านสามารถตั้งสถานี FM ทั้งหมดล่วงหน้าได้ 6 สถานีในแต่ละแบนด์ของ FM (FM1, FM2 และ FM3)

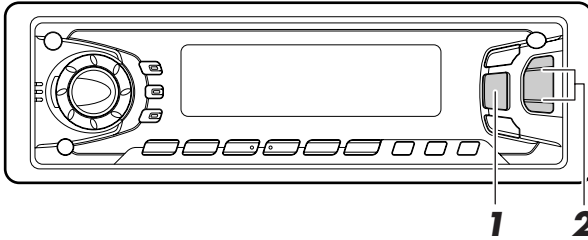

1



เลือกหมายเลขแบนด์ของ FM (FM1, FM2 หรือ FM3) ที่ท่านต้องการบันทึกสถานี FM ลงไป

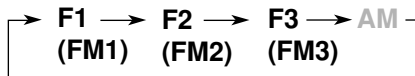

2

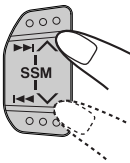

กดปุ่มค้างไว้นานกว่า 2 วินาที

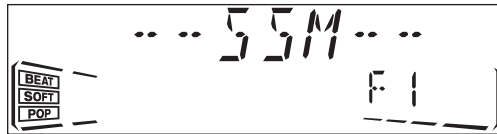

SSM จะปรากฏขึ้น และหายไปเมื่อการตั้งสถานีล่วงหน้าเสร็จสิ้นลง

สถานี FM ทั้งหมดที่มีสัญญาณแรงจะถูกค้นหาและบันทึกไว้ในหมายเลขแบนด์ที่เลือกไว้โดยอัตโนมัติ (FM1, FM2 หรือ FM3) สถานีเหล่านี้จะถูกตั้งไว้ล่วงหน้าที่ปุ่มหมายเลขหมายเลข 1 (ความถี่ต่ำสุด) จนถึงหมายเลขถึงหมายเลข 6 (ความถี่สูงสุด) เมื่อการตั้งสถานีล่วงหน้าอัตโนมัติเสร็จสิ้นลง สถานีที่บันทึกไว้ที่ปุ่มหมายเลข 1 จะรับได้โดยอัตโนมัติ

การตั้งสถานีล่วงหน้าด้วยตนเอง

ท่านสามารถตั้งสถานีล่วงหน้าได้ 6 สถานี ในแต่ละแบนด์ (FM1, FM2, FM3 และ AM) ได้ด้วยตนเอง ตัวอย่าง: บันทึกสถานี FM คลื่น 88.3 MHz ลงในหมายเลขที่ตั้งไว้ล่วงหน้าหมายเลข 1 ในแบนด์ FM1

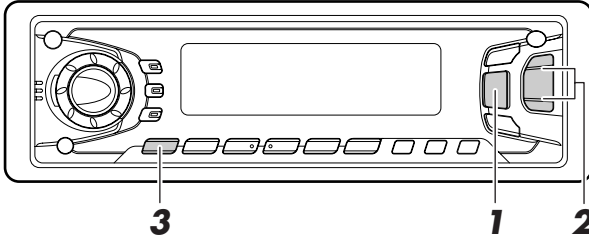

1



เลือกแบนด์ FM1

2

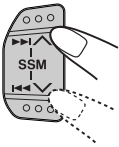

ปรับไปที่คลื่น 88.3 MHz
วิธีปรับคลื่นไปที่สถานีที่ต้องการ ดูที่หน้า 5



3

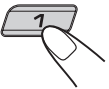

กดปุ่มหมายเลขคาเอาไว้ (ตามตัวอย่างใช้หมายเลข 1) นานกว่า 2 วินาที



เลือกแบนด์ คำว่า MEMO จะกระพริบสลับไปมาครู่หนึ่ง



4 ทำตามขั้นตอนข้างต้น ซ้ำเพื่อบันทึก สถานีอื่น

หมายเหตุ:

- สถานีที่ตั้งไว้ล่วงหน้าเดิมจะถูกลบไป เมื่อมีการบันทึกสถานีใหม่ลง ในหมายเลขที่ตั้งไว้ ล่วงหน้าเดียวกัน
- สถานีที่ตั้งไว้ล่วงหน้าถูกลบ เมื่อระบบไฟฟ้าสำหรับ หน่วยความจำถูกตัด (ตัวอย่างเช่น ในระหว่าง การเปลี่ยนแบตเตอรี่) หากเป็นเช่นนั้น ท่านต้องตั้งสถานี ล่วงหน้าใหม่อีกครั้ง

การปรับคลื่นสถานีที่ตั้งไว้ล่วงหน้า

ท่านสามารถปรับคลื่นไปสถานีที่ตั้งไว้ล่วงหน้าได้อย่างง่ายดาย

โปรดจำไว้ว่าท่านต้องบันทึกสถานีไว้ก่อน หากท่านยังไม่ได้นบันทึก กรุณาดูหน้า 6 หรือ 7

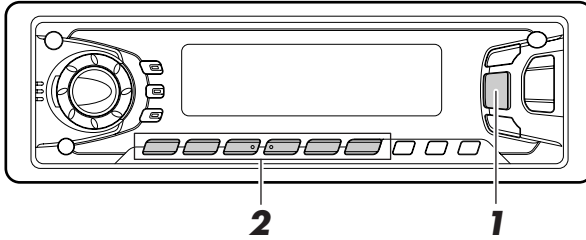

1



เลือกแบนด์ที่ต้องการ (FM1, FM2, FM3 หรือ AM)

→ F1 → F2 → F3 → AM
 (FM1) (FM2) (FM3)

2



เลือกหมายเลข (1 – 6) สำหรับปรับคลื่นสถานี ที่
 ตั้งไว้ล่วงหน้าที่ต้องการ

ฟังก์ชันที่อำนวยความสะดวกอื่นๆ ของเครื่องรับวิทยุ

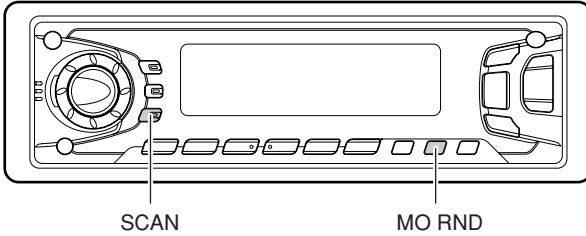

การหาสถานีที่กระจายเสียง

เมื่อท่านกด SCAN ในขณะที่ฟังวิทยุ การหาสถานีจะเริ่มขึ้น แต่ครั้งเมื่อหาสถานีที่กระจายเสียงได้ การหาสถานีจะหยุดประมาณ 5 วินาที (หมายเลขความถี่คลื่นที่รับได้จะกระพริบอยู่บนหน้าจอ) และคุณสามารถตรวจสอบได้ว่า มีรายการใดที่กำลังกระจายเสียงอยู่

หากท่านต้องการฟังรายการนั้น ให้กดปุ่มเดิมอีกครั้ง เพื่อหยุดการหาสถานี

การเลือกรับฟังเสียง FM

เมื่อการกระจายเสียงสเตอริโอ FM รับฟังได้ยาก:

กดปุ่ม MO RND (Monaural/Random) ขณะฟังการกระจายเสียง FM สเตอริโอ คำว่า MONO จะสว่างขึ้นบนจอเสียงที่ท่านได้ยินจะเป็นระบบเสียงเดี่ยวมิใช่เสียงสเตอริโอ แต่การรับคลื่นเสียงจะดีขึ้น

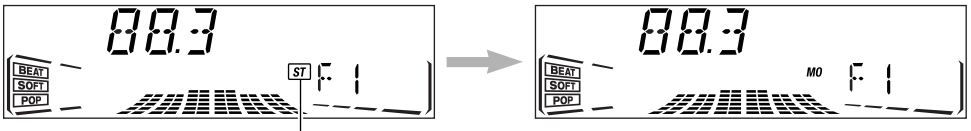

จะสว่างขึ้นเมื่อรับฟังการกระจายเสียง FM แบบสเตอริโอ

หากต้องการให้กลับไปเป็น แบบสเตอริโอ ให้กดปุ่มเดิมอีกครั้งหนึ่ง



การใช้งานเครื่องเล่นเทป

การฟังเทป

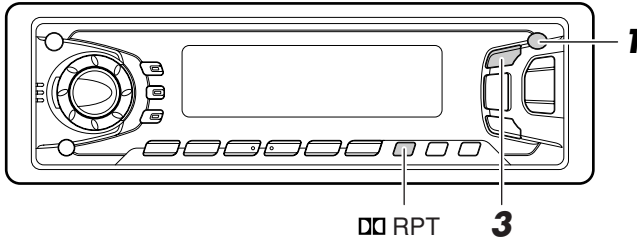

ไทย

1

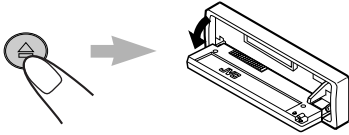

เปิดแผงควบคุม

2

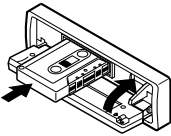

1. ใส่ตลับเทป

เครื่องจะเปิดและเริ่มเล่นเทปเองโดยอัตโนมัติ

2. ปิดแผงควบคุมด้วยมือ

- เมื่อเล่นเทปจบหน้าหนึ่งแล้ว เทปอีกหน้าจะเริ่มเล่นโดยอัตโนมัติ (กลับหน้าอัตโนมัติ)

หมายเหตุการใช้งานโดยกดปุ่มเดียว:

เมื่อตลับเทปอยู่ในช่องใส่ตลับเทปแล้ว หากท่านกดปุ่ม TAPE ◀▶ เครื่องก็จะเปิดและเริ่มเล่นเทปเองโดยอัตโนมัติ

3



เลือกทิศทางการเล่นของเทป

เมื่อท่านกดปุ่มแต่ละครั้ง ทิศทางการเล่นเทปจะเปลี่ยนไปทางใดทางหนึ่ง ไปข้างหน้า (FWD PLAY) หรือย้อนกลับ (REV PLAY)

เล่นเทปที่ได้บันทึกไว้ด้วยระบบ Dolby B NR

กดปุ่ม RPT (หรือDolby NR/ซ้ำ) ค่าไว้กว่า 2 วินาทีเพื่อตั้งระบบ Dolby B NR*

สัญลักษณ์ จะสว่างขึ้น และคำ DOLBY B จะปรากฏบนหน้าจอหลายวินาที

หากต้องการยกเลิกระบบ Dolby B NR ให้กดปุ่มเหมือนเดิมอีกครั้งหนึ่ง

* ระบบลดเสียงรบกวน Dolby ได้รับการผลิตภายใต้ลิขสิทธิ์จากบริษัท คอลบี้ แลบบอราทอรี่ส์ ไกลเซ็นซิ่ง คอร์ปอเรชัน

คำ DOLBY และสัญลักษณ์ตัว D คู่ เป็นเครื่องหมายทางการค้าของบริษัท คอลบี้ แลบบอราทอรี่ส์ ไกลเซ็นซิ่ง คอร์ปอเรชัน



หยุดการเล่นและตลับเทปติดตัวออกมา

กดปุ่ม ▲

การเล่นของเทปจะหยุด แฉกควบคุมจะเปิดออก ตลับเทปก็จะติดตัวออกมาเองโดยอัตโนมัติจากช่องใส่ตลับเทป หากท่านเปลี่ยนโหมดการเล่นเป็น FM หรือ AM หรือตัวเปลี่ยน CD การเล่นของเทปก็จะหยุดด้วย (แต่ครั้งนี้ตลับเทปจะไม่ติดตัวออกมา)

- หากต้องการให้ตลับเทปติดตัวออกมา ท่านสามารถทำได้ด้วยการปิดเครื่อง

การเล่นไปข้างหน้าอย่างรวดเร็วและการเล่นย้อนกลับ

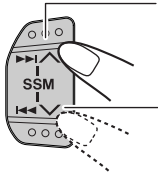

กดปุ่ม ►►| ▲ ค้างไว้เกิน 1 วินาทีเพื่อเล่นไปข้างหน้าอย่างรวดเร็ว เมื่อเทปเล่นไปข้างหน้าจนสุดหน้า เทปจะถูกเปลี่ยนหน้า และเครื่องจะเล่นตั้งแต่นั้นของอีกหน้า

กดปุ่ม |◀◀ ▼ ค้างไว้เกิน 1 วินาทีเพื่อเล่นเทปย้อนกลับ เมื่อย้อนกลับไปจนสุดแล้ว เครื่องจะเริ่มเล่นเทปหน้าเดิมซ้ำตั้งแต่นั้น

หากจะหยุดการเล่นไปข้างหน้าอย่างรวดเร็วหรือการเล่นย้อนกลับ ให้กดปุ่ม TAPE ◀▶

เทปจะเริ่มเล่นต่อจากจุดที่ท่านหยุด



การหาจุดเริ่มต้นของเพลง

ด้วยฟังก์ชัน Multi Music Scan ท่านสามารถเริ่มเล่นซ้ำจากจุดเริ่มต้นของเพลงที่เลือกไว้โดยอัตโนมัติ ท่านสามารถเลือกตั้งได้ถึง 9 เพลงก่อนหรือหลังจากเพลงปัจจุบัน

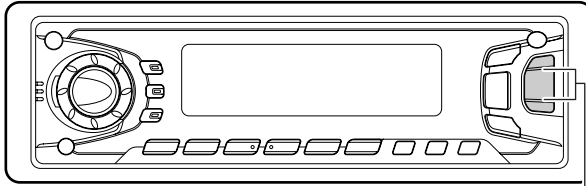

ระหว่างการเล่น

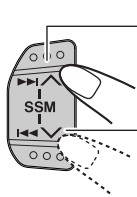

การตั้งเพลงที่อยู่ถัดจากเพลงปัจจุบันในเทป
การตั้งเพลงก่อนเพลงปัจจุบันในเทป

บอกตำแหน่ง (ว่ามีเพลงถัดไปข้างหน้าหรือก่อนเพลงที่เล่นอยู่ปัจจุบันกี่เพลง) ของเพลงที่ต้องการจะเล่นว่าอยู่ที่ไหน

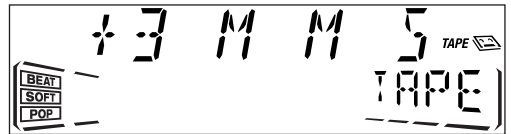

ทุกครั้งที่ท่านตั้งเพลง หมายเลขจะเปลี่ยนไปได้ไม่น้อยลงหรือสูงขึ้น 9 เพลง

เมื่อกำหนดจุดเริ่มต้นของเพลงเรียบร้อยแล้ว เครื่องจะเริ่มเล่นเทปเองอัตโนมัติ

หมายเหตุ:

- ขณะที่ตั้งเพลงที่ต้องการ:
 - หากเทปถูกกรอย้อนกลับมาถึงจุดเริ่มต้น เทปจะเริ่มเล่นจากจุดเริ่มต้นของหน้านั้น
 - หากเทปถูกกรอไปข้างหน้าจนสุด เทปจะกลับหน้าเอง และเริ่มเล่นเทปตั้งแต่ต้นของอีกหน้า
- สำหรับกรณีดังต่อไปนี้ ฟังก์ชัน Multi Music Scan อาจทำงานได้ไม่ดีนัก
 - เทปที่มีเพลงซึ่งมีเสียงแผ่วเบาบางๆ (ช่วงที่เร็วมาก) หรือเนื้อเทปช่วงที่ไม่ได้บันทึกเสียงใดๆ ไว้
 - เทปที่มีเนื้อส่วนสั้นๆ ไม่ได้รับการบันทึกเสียงใดๆ ไว้
 - เทปที่มีเสียงระดับสูงหรือมีเสียงอัมระหว่างเพลง
 - การตั้ง Dolby NR ไม่ตรงกัน ยกตัวอย่าง เช่น ทาก Dolby B NR เปิดอยู่ และเทปถูกบันทึกแต่ไม่ใช้ด้วย Dolby NR



ฟังก์ชันอำนวยความสะดวกอื่นๆ ของเครื่องเล่นเทป

การข้ามช่วงที่ว่างเปล่าของเทป

ท่านสามารถข้ามช่วงที่ว่างเปล่าระหว่างเพลงได้ (Blank Skip)

เมื่อฟังก์ชันนี้ทำงานแล้ว เครื่องจะข้ามช่วงที่ว่างเปล่าของเพลงเป็นเวลา 15 วินาทีหรือมากกว่านั้นและเดินหน้าอย่างรวดเร็วไปสู่เพลงถัดไปและเริ่มเล่นเพลงนั้น

- ดู เปลี่ยนการตั้งโหมดทั่วไป (PSM) หน้าที่ 20
 - 1. กดปุ่ม SEL (ปุ่มเลือก) ค้างไว้กว่า 2 วินาที เพื่อรอให้รายการของโหมดที่ต้องการเลือกปรากฏบนหน้าจอ
 - 2. เลือก B. SKIP (ข้ามช่วงว่าง) ด้วยปุ่ม ►► ▲ หรือ ◀◀ ▼
 - 3. เลือกโหมดที่ต้องการโดยใช้นาฬิกาควบคุม
- โหมด Blank Skip จะเปิดสลับกลับไป

ON ↔ OFF

หมายเหตุ:

เมื่อเทปเดินไปจนสุดหน้าในขณะที่เล่นเดินหน้าไปอย่างรวดเร็ว ทิศทางของเทปจะเปลี่ยนเองโดยอัตโนมัติ

เล่นเพลงปัจจุบันซ้ำ

ท่านสามารถเล่นซ้ำเพลงปัจจุบันได้ (หรือ Repeat Play)

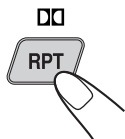

ทุกครั้งที่ท่านกดปุ่ม RPT (Dolb NR/หรือปุ่มเล่นเพลงซ้ำ) สั้นๆ ขณะเล่นเทป โหมด Repeat Play ก็จะเปิดและปิดสลับกันไปมา



ไฟหน้าจอจะสว่างขึ้นเวลา Repeat Play เปิด

หมายเหตุ:

- ในกรณีต่อไปนี้ การกระโดดข้ามเพลงและการเล่นเพลงซ้ำอาจทำงานผิดพลาดได้
 - เทปที่มีเพลงที่มีช่วงแคว่เบาที่ยาว (ส่วนที่เงียบมาก) หรือ ที่มีช่วงที่ไม่ได้บันทึกเสียงในระหว่างเพลง
 - เทปที่มีช่วงที่ไม่ได้บันทึกเสียงช่วงสั้นๆ
 - เทปที่มีระดับเสียงสูงหรือเสียงอัมระหว่างเพลง
 - การตั้ง Dolby NR ไม่ตรงกัน ยกตัวอย่าง เช่น หาก Dolby B NR เปิดอยู่ และเทปถูกบันทึกแต่ไม่ใช้ด้วย Dolby NR

ไม่ให้คียบเทปถูกดีดออกมา

ท่านสามารถยับยั้งไม่ให้คียบเทปถูกดีดออกมา โดยให้ล๊อคอยู่ในช่องใส่คียบเทปได้

กดปุ่ม TAPE ◀▶ และปุ่ม ◕/I/ATT ค้างไว้มากกว่า 2 วินาที จะมีคำว่า NO EJECT กะพริบอยู่ที่หน้าจอประมาณ 5 วินาทีและตัวเทปจะถูกลอค

เพื่อยกเลิกการป้องกันดังกล่าวและปลดล๊อคเทป ให้กดปุ่ม TAPE ◀▶ และปุ่ม ◕/I/ATT ค้างไว้มากกว่า 2 วินาทีอีกครั้ง จะปรากฏคำว่า EJECT OK กะพริบอีกครั้งเป็นเวลา 5 นาทีและคราวนี้ตัวเทปจะถูกนำปลดล๊อค



การปรับแต่งเสียง

การปรับแต่งเสียง

ท่านสามารถปรับแต่งเสียงแหลม/ทุ้ม และปรับความสมดุลของลำโพงได้

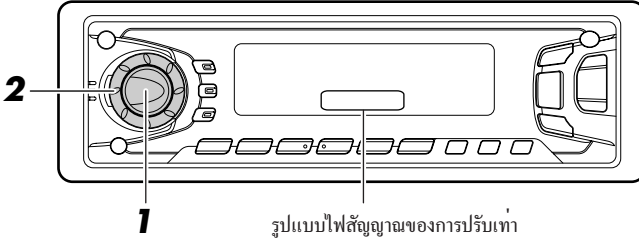

รูปแบบไฟสัญญาณของการปรับเท่า



เลือกรายการที่ท่านต้องการปรับแต่ง

→ **BAS** → **TRE** → **FAD** → **BAL** → **VOL**

เครื่องหมาย	เพื่อ:	ขอบเขต
BAS (เสียงทุ้ม)	ปรับแต่งเสียงทุ้ม	-06 (ต่ำสุด) — +06 (สูงสุด)
TRE (เสียงแหลม)	ปรับแต่งเสียงแหลม	-06 (ต่ำสุด) — +06 (สูงสุด)
FAD (ตัวลดเสียง)*	ปรับความสมดุลของ ลำโพงหน้าและหลัง	R06 (เฉพาะด้านหลัง) — F06 (เฉพาะด้านหน้า)
BAL (ความสมดุล)	ปรับความสมดุลของลำโพงซ้ายและขวา	L06 (เฉพาะด้านซ้าย) — R06 (เฉพาะด้านขวา)
VOL (ระดับเสียง)	ปรับระดับเสียง	00 (ต่ำสุด) — 50 (สูงสุด)

หมายเหตุ:

* หากท่านจะใช้ระบบสองลำโพง ให้ตั้งระดับตัวลดเสียงไว้ที่ 100%

2

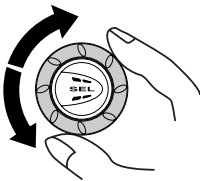

ปรับระดับ

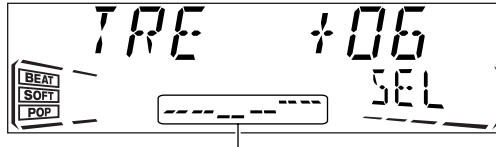

รูปแบบการปรับเท่าจะเปลี่ยนไปเมื่อท่านปรับเสียงทุ้มหรือเสียงแหลม

หมายเหตุ:

ปกติกnobควบคุม Dial จะทำงานเป็นตัวควบคุมระดับความดังของเสียงด้วย ดังนั้นท่านจึงไม่จำเป็นต้องเลือก VOL ำ เพื่อปรับระดับความดังของเสียง



การเปิด/ปิดฟังก์ชันความดังของเสียง

หูคนเรามีความไวต่อคลื่นความถี่สูงและต่ำลดลงในระดับเสียงเบา ฟังก์ชันความดังของเสียงสามารถช่วยเพิ่มความถี่เหล่านี้ เพื่อให้ได้เสียงที่สมดุลในระดับเสียงเบา
เมื่อกด LOUD แต่ละครั้ง ฟังก์ชันความดังของเสียงจะเปิดหรือปิดสลับกันไป

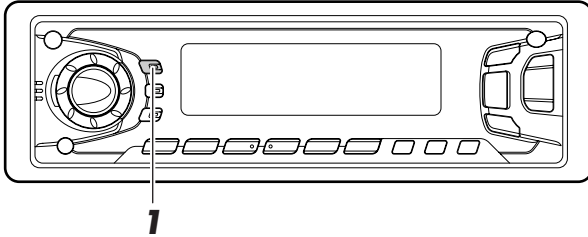

1

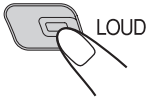

เปิดหรือปิดฟังก์ชันความดังของเสียง

ทุกครั้งที่ท่านกดปุ่ม LOUD ฟังก์ชันความดังของเสียงจะเปิดและปิดสลับกันไปมา





การใช้หน่วยความจำการควบคุมเสียง (SCM)

ท่านสามารถเลือกการปรับแต่งเสียงที่ตั้งล่วงหน้าที่เหมาะสมกับการใช้งานแต่ละประเภท (ฟังก์ชัน Advanced SCM)

หาสถานที่กระจายเสียง

เมื่อท่านเลือกโหมดเสียงได้แล้ว หน่วยความจำจะบันทึกโหมดที่ท่านเลือกไว้ และจะเรียกขึ้นมาใช้ทุกครั้งที่ท่านเลือกการใช้งานนั้น หน่วยความจำสามารถบันทึกโหมดเสียงสำหรับการใช้งานต่อไปนี้ได้แก่ วิทยุ FM1, FM2, FM3, AM เครื่องเล่นเทป

- หากท่านไม่ต้องการบันทึกโหมดเสียงแยกในแต่ละระบบการเล่นแต่ต้องการใช้โหมดเสียงเดียวกันในทุกๆระบบการเล่น ดูที่ การยกเลิกระบบ 1Advanced SCM^๑ ที่หน้า 21

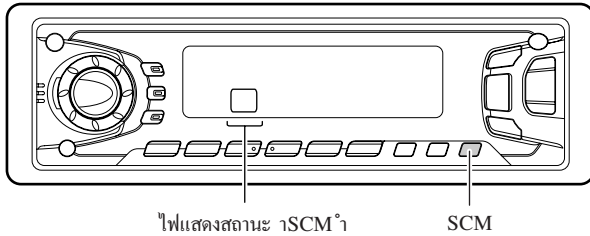

เลือกโหมดที่ท่านต้องการ

เมื่อท่านกดปุ่มแต่ละครั้ง โหมดเสียงจะเปลี่ยนไปตามนี้:

→ *SCM OFF* → *BEAT* → *SOFT* → *POP*

- เวลาตั้ง SCM LINK ที่ LINK ON โหมดเสียงที่ถูกเลือกไว้สามารถถูกบันทึกเก็บไว้ในหน่วยความจำเพื่อการใช้เล่นปัจจุบัน และจะมีผลเฉพาะฟังก์ชันที่ใช้เล่นปัจจุบันเท่านั้น ทุกครั้งที่ท่านเปลี่ยนฟังก์ชันของการเล่นใหม่ ไฟของก่า SCM ก็จะกระพริบบนหน้าจอ
- เวลาตั้ง SCM LINK ที่ LINK OFF ผลของโหมดเสียงที่ถูกเลือกไว้จะมีผลต่อ การเล่นทุกฟังก์ชัน

เครื่องหมาย	สำหรับ:	ค่าที่ตั้งไว้ล่วงหน้า		
		เสียงทุ้ม	เสียงแหลม	ความดัง
SCM OFF	(คลื่นเสียงราบเรียบ)	00	00	เปิด
BEAT	ดนตรีร็อกหรือดิสโก้	+02	00	เปิด
SOFT	ดนตรีที่มีเบ้กกราวนด์เสียงๆ	+01	-03	ปิด
POP	ดนตรีเบาๆ	+04	+01	ปิด



การดึงโหมดเสียงมาใช้

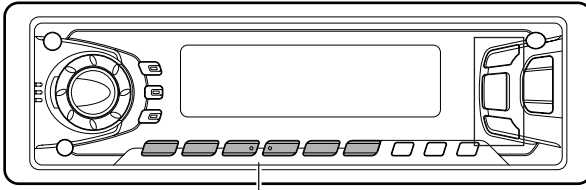

ปุ่มโหมดต่างๆ

1

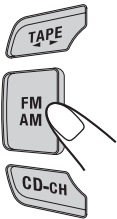

เลือกการใช้งานขณะที่ไฟแสดงสถานะ SCM^๑ บนหน้าจอสว่างขึ้น

ไฟแสดงสถานะ SCM^๑ จะเริ่มกะพริบ แล้วโหมดเสียงที่บันทึกไว้ในหน่วยความจำสำหรับการใช้งานที่ท่านเลือกจะถูกเรียกมาใช้

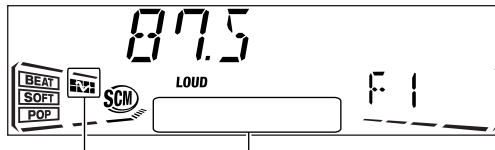

ไฟแสดงโหมดเสียง รูปกราฟของโหมดเสียงที่เลือกไว้ปรากฏขึ้น

หมายเหตุ:

- ท่านสามารถปรับโหมดเสียงแต่ละโหมดตามชอบแล้วบันทึกไว้ในหน่วยความจำได้ หากท่านต้องการปรับแต่งโหมดเสียงและบันทึกโหมดเสียงต้นฉบับไว้ด้วย กรุณาดูที่ บันทึกการปรับแต่งเสียงของท่านำที่หน้า 18
- หากต้องการปรับระดับเสียงทุ้มและแหลม หรือเปิด/ปิดฟังก์ชันความดังของเสียงชั่วคราว ให้ดูที่หน้า 14 และ 15 (การปรับของท่านจะ ถูกยกเลิกหากท่านเปลี่ยนไปใช้งานประเภทอื่น)



การบันทึกการปรับแต่งเสียงของท่าน

ท่านสามารถปรับโหมดเสียง (BEAT, SOFT, POP กรุณาดูหน้า 16) ได้ตามต้องการ และบันทึกการปรับแต่งเสียงของท่านในหน่วยความจำได้

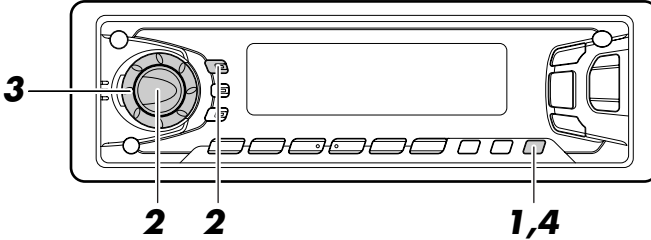

ไทย

1



เรียกโหมดเสียงที่ท่านต้องการปรับแต่ง
กรุณาดูรายละเอียดที่หน้า 16

ภายใน
5 วินาที

2



การปรับแต่งระดับเสียงท่อมหรือแหลม
ให้เลือก 1BAS^๑ หรือ 1TRE^๑



การเปิดปิดฟังก์ชันความดังของเสียง
กรุณาดูรายละเอียดที่หน้า 15

ภายใน
5 วินาที

3

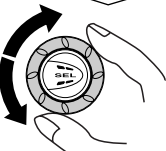

ปรับระดับเสียงท่อม หรือเสียงแหลม
ดูรายละเอียดหน้า 14

ภายใน
5 วินาที

4



กดปุ่ม SCM (หรือหน่วยควบคุมเสียง)
แล้วกดปุ่มเลือกโหมดเสียงที่ได้เลือกไว้กระพริบบนหน้าจอ
ค่าที่ท่านตั้งจะถูกบันทึกไว้ในหน่วยความจำ

5

ทำตามขั้นตอนเดิมซ้ำเพื่อบันทึกค่าอื่นๆ

วิธีตั้งค่าเริ่มต้นให้กลับไปเป็นค่าที่ตั้งมาจากโรงงาน

ทำซ้ำขั้นตอนเดิม และกำหนดค่าที่ตั้งไว้ล่วงหน้าใหม่อีกครั้งตามที่แสดงในรายการหน้า 16

การตั้งเวลา

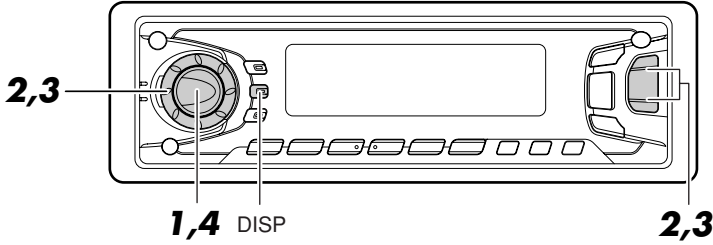

1  กดปุ่ม SEL (หรือปุ่มเลือก) แล้วค้างไว้กว่า 2 วินาที เพื่อรอให้รายการของโหมดที่ต้องการเลือกปรากฏบนหน้าจอ

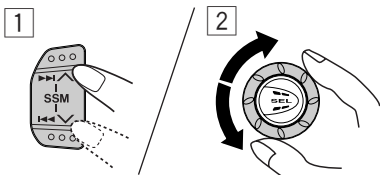
2  **1** ตั้งชั่วโมง **1** เลือก 1CLOCK H^รา (Hour) หากไม่ได้แสดงอยู่บนหน้าจอ **2** ตั้งชั่วโมง

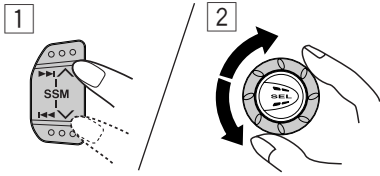
3  **1** ตั้งนาที **1** เลือก 1CLOCK M^นา (Minute). **2** ตั้งนาที

4  เสร็จสิ้นการติดตั้ง

วิธีตรวจสอบเวลา ปัจจุบันของนาฬิกา (การเปลี่ยนโหมดแสดงผลหน้าจอ)

กด DISP ซ้ำ และเมื่อกดปุ่มแต่ละครั้ง โหมดแสดงหน้าจอจะเปลี่ยนไปดังนี้

ระหว่างการปรับความถี่ของคลื่น แบนด์ ↔ นาฬิกา	ระหว่างการเล่นเทป เทป ↔ นาฬิกา
ระหว่างการเปลี่ยนซีดี หมายเลขแผ่นของซีดี ↔ นาฬิกา	ระหว่างการเล่นอุปกรณ์ภายนอก นาฬิกาจะปรากฏ และหายไประหว่างกันไปตาม

• หากนาฬิกาไม่ได้ทำงานอยู่ เมื่อท่านกดปุ่ม DISP นาฬิกาก็จะทำงานและแสดงเวลาอยู่ยาวนาน 5 วินาทีก่อนจะดับไป

เปลี่ยนการตั้งโหมดทั่วไป (โหมดใช้เลือกการตั้งหรือ PSM)

ท่านสามารถเปลี่ยนรายการที่ระบุไว้ในหน้าถัดไป โดยใช้การควบคุมของโหมด PSM (หรือโหมดใช้เลือกการตั้ง)

ขั้นตอนพื้นฐาน

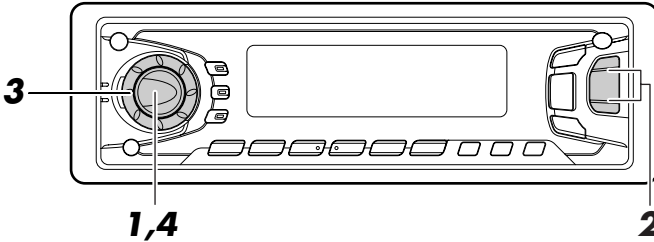

1



กดปุ่ม SEL (หรือปุ่มเลือก) แล้วค้างไว้กว่า 2 วินาที เพื่อให้รายการของโหมดที่ต้องการเลือกปรากฏบนหน้าจอ

2

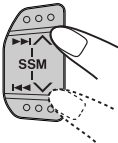

เลือกรายการของโหมด PSM ที่ต้องการจะปรับใหม่ (ดูหน้าที่ 21)

3

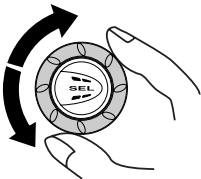

เลือกหรือปรับรายการใหม่ที่ได้เลือกไว้ข้างต้น

4



เสร็จสิ้นการติดตั้ง

1	เลือก	เลือก	ตั้ง		
CLOCK H	ใช้ปรับชั่วโมง	หมุนกลับ	หมุนไปข้างหน้า		
CLOCK M	ใช้ปรับนาที	หมุนกลับ	หมุนไปข้างหน้า		
SCM LINK	ใช้ปรับการต่อเชื่อมหน่วยความจำที่ใช้ควบคุมเสียง	LINK OFF	LINK ON	LINK ON	
LEVEL	แสดงระดับเสียง	AUDIO 1 ↔ AUDIO 2 ↕ OFF ↕		AUDIO 2	22
DIMMER	หรี่ไฟหน้าจอ	AUTO ↔ OFF ↕ ON ↕		AUTO	22
TEL	กลบเสียงของระบบโทรศัพท์มือถือ	OFF ↔ MUTING 1 ↕ MUTING 2 ↕		OFF	23
B. SKIP	ข้ามช่วงว่าง		ON	OFF	13
LINE IN*	อุปกรณ์ภายนอก	CHANGER	LINE IN	CHANGER	22

* จะปรากฏขึ้นต่อเมื่อรายการใดรายการหนึ่งต่อไปนี้ถูกเลือก ได้แก่ FM, AM และ เทป.

- กดปุ่ม SEL (ปุ่มเลือก) เวลาตั้งรายการเสร็จเรียบร้อยแล้ว

ยกเลิกหน่วยความจำที่ใช้ควบคุมเสียงที่ตั้งไว้ล่วงหน้า (SCM)

ท่านสามารถยกเลิกหน่วยความจำที่ใช้ควบคุมเสียงที่ตั้งไว้ล่วงหน้า และปลดการต่อเชื่อมโหมดเสียง และ ฟังก์ชันของ Playback ได้ก่อนผลิตกันขออกจากโรงงาน โหมดเสียงที่ต่างกันของแต่ละรายการสามารถถูกตั้งใหม่และเก็บในหน่วยความจำได้ ด้วยเหตุนี้ท่านจึงสามารถเปลี่ยนโหมดเสียงได้ง่ายเพียงแต่เปลี่ยนรายการตามที่ต้องการ

- LINK ON: เปิดหน่วยความจำใช้ควบคุมเสียงที่ตั้งไว้ล่วงหน้า (เปลี่ยนโหมดเสียงที่ต่างกันของแต่ละรายการ)
- LINK OFF: เปิดหน่วยความจำใช้ควบคุมเสียงที่ตั้งไว้ล่วงหน้าแบบเก่า (โหมดเสียงหนึ่งโหมดสำหรับทุกรายการ)

1. กดปุ่ม SEL (ปุ่มเลือก) แล้วคลิกว่า 2 วินาที เพื่อรอให้รายการของโหมดที่ต้องการเลือกปรากฏบนหน้าจอ
2. เลือก 1SCM LINK^a โดยกด ►► | ▲ หรือ ◀◀◀ | ▼.
3. เลือกโหมดที่ต้องการโดยใช้ Dial ควบคุม โหมด SCK LINK จะเปลี่ยนไปตามข้างล่างนี้

LINK ON ↔ LINK OFF

การเลือกระดับการแสดงผล

ท่านสามารถเลือกระดับการแสดงผลได้ตามที่ท่านต้องการ เมื่อผลิตกันขานี้ส่งออกจากโรงงาน ระดับการแสดงผลที่เลือกไว้คือ 1AUDIO 2^a

- AUDIO 1: แสดงภาพของระดับเสียง และรูปกราฟของระดับเสียงที่เท่ากัน หรืออีกชื่อไลเซอร์
- AUDIO 2: ลับเปลี่ยนการตั้งค่าและการแสดงผลด้วยไฟของ 1AUDIO 1^a
- OFF: ลบภาพแสดงระดับเสียง และรูปกราฟของระดับเสียงที่เท่ากัน หรืออีกชื่อไลเซอร์

1. กดปุ่ม SEL (ปุ่มเลือก) แล้วคลิกว่า 2 วินาที เพื่อรอให้รายการของโหมดที่ต้องการเลือกปรากฏบนหน้าจอ
2. เลือก 1LEVEL^a โดยกด ►► | ▲ หรือ ◀◀◀ | ▼.
3. เลือกโหมดที่ต้องการโดยใช้ Dial ควบคุม การตั้งค่าการแสดงผลระดับของโหมดที่เลือกจะเปลี่ยนไปตามข้างล่างนี้

►► AUDIO 1 ↔ AUDIO 2 ◀◀◀ OFF ◀◀◀

เลือกโหมดหรือไฟบนหน้าจอ

เวลาท่านเปิดไฟหน้ารถ ไฟบนหน้าจอจะหรี่โดยอัตโนมัติ ก่อนผลิตรถคันนี้ออกจากโรงงาน โหมดหรือไฟบนหน้าจออัตโนมัตินี้ได้ถูกตั้งไว้แล้ว

- AUTO: เวลา กดปุ่มนี้ โหมดหรือไฟบนหน้าจออัตโนมัติจะทำงานทันที
- OFF: เวลา กดปุ่มนี้ โหมดหรือไฟบนหน้าจออัตโนมัติจะถูกยกเลิก
- ON: เวลา กดปุ่มนี้ ไฟบนหน้าจอจะหรืออยู่เสมอ

1. กดปุ่ม SEL (ปุ่มเลือก) แล้วค้างไว้กว่า 2 วินาที เพื่อรอให้รายการของโหมดที่ต้องการเลือกปรากฏบนหน้าจอ
2. ลือก 1DIMMER^๑ โดยกด ►► ▲ หรือ ◄◄ ▼ .
3. เลือกโหมดที่ต้องการโดยใช้ Dial ควบคุม โหมดหรือไฟหน้าจะเปลี่ยนไปตามข้างล่างนี้



สิ่งที่ควรทราบเกี่ยวกับโหมดหรือไฟอัตโนมัติ

โหมดหรือไฟอัตโนมัติที่ถูกติดตั้งอยู่กับอุปกรณ์นี้ อาจทำงานได้ไม่ดีกับรถยนต์บางคัน โดยเฉพาะรถยนต์ที่มี Dial ที่ใช้ควบคุมการหรี่ไฟ

ในกรณีเช่นนี้ ให้ตั้งโหมดหรือไฟที่ 1ON^๑ หรือ 1OFF^๑

เลือกต่ออุปกรณ์ภายนอกที่จะใช้กับเครื่อง

ท่านสามารถต่ออุปกรณ์ภายนอกเข้ากับช่องเสียบของตัวเปลี่ยนซีดีที่อยู่ด้านหลังโดยใช้สายของ อะแดปเตอร์ รุ่น KS-U57 (ไม่จัดให้) เสียบเข้ากับช่องดังกล่าว

หากจะใช้อุปกรณ์ภายนอกเป็นตัวแทนผ่านเครื่องนี้ ท่านจะต้องเลือกอุปกรณ์ที่ต้องการจะใช้ ซึ่งอาจเป็น ตัวเปลี่ยนซีดี หรืออุปกรณ์ภายนอก ก่อนผลิตรถคันนี้ออกจากโรงงาน โหมดตัวเปลี่ยนซีดีนี้ได้ถูกเลือกแทน อุปกรณ์ภายนอก

- LINE IN: กดปุ่มนี้ หากต้องใช้อุปกรณ์ภายนอกแทนตัวเปลี่ยนซีดี
- CHANGER: กดปุ่มนี้ หากต้องการใช้ตัวเปลี่ยนซีดี

1. กดปุ่ม FM/AM หรือ CD เพื่อเปลี่ยนฟังก์ชันเป็น FM, AM หรือ CD
2. กดปุ่ม SEL (ปุ่มเลือก) แล้วค้างไว้กว่า 2 วินาที เพื่อรอให้รายการของโหมดที่ต้องการเลือกปรากฏบนหน้าจอ
3. เลือก 1LINE IN^๑ โดยกด ►► ▲ หรือ ◄◄ ▼ .
4. เลือกโหมดที่ต้องการโดยใช้ Dial ควบคุม โหมดเลือกอุปกรณ์ภายนอกจะเปลี่ยนไปตามข้างล่างนี้

LINE IN ◄—► CHANGER

หมายเหตุ

หากต้องการต่อสายของอะแดปเตอร์ รุ่น KS-U57 และอุปกรณ์ภายนอกเข้ากับตัวเครื่อง โปรดดูคู่มือการติดตั้งและการต่อเข้าเครื่อง (คนละเล่ม)

เลือกโหมดกลบเสียงโทรศัพท์

โหมดนี้จะถูกใช้ก็ต่อเมื่อโทรศัพท์มือถือถูกต่อเข้ากับเครื่อง อย่างไรก็ตาม ขึ้นอยู่กับระบบของโทรศัพท์ที่ใช้ กรุณาเลือก 1MUTING 1 ำ หรือ 1MUTING 2 ำ อย่างใดอย่างหนึ่งที่สามารถกลบเสียงโทรศัพท์นี้ได้ ก่อน

- MUTING 1: เลือกกดปุ่มนี้ หากโหมดนี้สามารถกลบเสียงโทรศัพท์ได้
- MUTING 2: เลือกกดปุ่มนี้ หากโหมดนี้สามารถกลบเสียงโทรศัพท์ได้
- OFF: ยกเลิกการทำงานของโหมดกลบเสียงโทรศัพท์

1 กดปุ่ม SEL (ปุ่มเลือก) แล้วค้างไว้กว่า 2 วินาที เพื่อรอให้รายการของโหมดที่ต้องการเลือกปรากฏบนหน้าจอ

2 เลือก 1TEL ำ หรือโทรศัพท์ โดยกด ►► | ▲ หรือ ◀◀ | ▼.

3 เลือกโหมดที่ต้องการโดยใช้ Dial ควบคุม

โหมดกลบเสียงโทรศัพท์จะเปลี่ยนไปตามข้างล่างนี้



การถอดหน้าปัด

ท่านสามารถถอดหน้าปัดออกมาได้เมื่อจอร์รถั้งไว้ เมื่อถอดหรือใส่หน้าปัด ระวังอย่าไปกระทบกระเทือนกับตัวเชื่อมที่อยู่ด้านหลังของหน้าปัดและด้านหลังของตัวเครื่อง

วิธีถอดหน้าปัด

ก่อนที่ท่านจะถอดหน้าปัดออกต้องปิดเครื่องเสียก่อน

1

ปลดล็อคตัวหน้าปัด

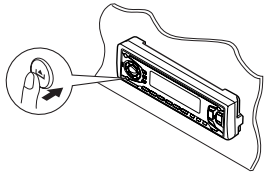

2

ยกและดึงหน้าปัดออกจากตัวเครื่อง

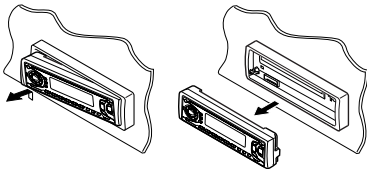

3

นำหน้าปัด ที่ถอดออกมาแล้ว เก็บใส่กล่องที่เตรียมไว้ให้

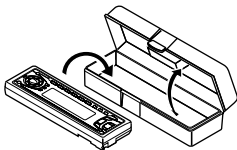

วิธีใส่หน้าปัด

1

นำหน้าปัด ทางด้านซ้ายใส่เข้าไปในช่องบนตัวเครื่อง

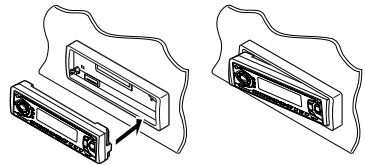

2

แล้วกดทางด้านขวาของหน้าปัดให้เข้าล็อคกับตัวเครื่อง

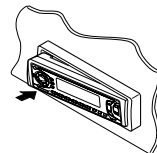

หมายเหตุการทำความสะอาดตัวเชื่อม:

ถ้าหากท่านถอดหน้าปัดออกมาบ่อยๆ ตัวเชื่อมอาจเสื่อมสภาพได้ ดังนั้นเพื่อป้องกันเหตุการณ์ดังกล่าว ท่านควรใช้ผ้าสีพื้นปลายไม้อ่อน หรือผ้าชุบด้วยแอลกอฮอล์ ทำความสะอาดตัวเชื่อมเป็นครั้งคราว และระวังอย่าให้กระทบกระเทือนตัวเชื่อม

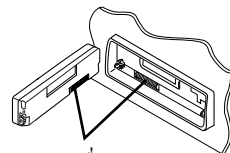

ตัวเชื่อม

ตัวรับสัญญาณในระยะไกล

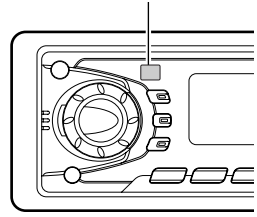

ก่อนใช้รีโมทคอนโทรล:

- ยื่นรีโมทไปยังตัวรับสัญญาณระยะไกลที่เครื่อง อย่าให้มีวัตถุมาขวางระหว่างกลาง
- อย่าให้ตัวรับสัญญาณระยะไกลของเครื่องโดนแสงจ้า (แสงอาทิตย์ตรงๆ หรือแสงจากไฟประดิษฐ์)

ใส่ถ่าน

เมื่อรีโมทคอนโทรลเริ่มจะควบคุมได้น้อยลงหรือด้อยประสิทธิภาพลง ให้เปลี่ยนถ่านใหม่

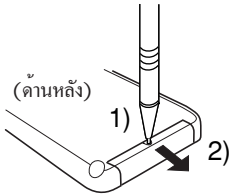

ถ่านที่ทำจากลิเธียม
(หมายเลขผลิตภัณฑ์:
CR2025)

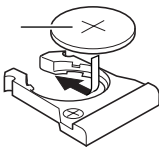

1. เอาที่ใส่ถ่านออกมา

- 1) ใช้ปลายปากกาถูกลิ้นหรือวัสดุในลักษณะคล้ายกันแฉะ ที่ใส่ถ่านออกในทิศทางที่ลูกศรชี้
- 2) ดึงที่ใส่ถ่านออกมา

2. ใส่ถ่าน

เลื่อนถ่านเข้าไปในที่ใส่ โดยให้ด้าน +
หันขึ้นข้างบนเพื่อให้ถ่านติดสนิทกับที่ใส่

3. การบรรจุที่ใส่ถ่านกลับคืน

บรรจุที่ใส่ถ่านกลับคืนด้วยการดันเข้าไปจนกว่าท่านจะได้ยินเสียงล็อก

คำเตือน:

- เก็บถ่านไว้ให้พ้นจากมือเด็ก หากเด็กได้กลืนถ่านเข้าไปให้พาไปพบแพทย์ทันที
- ห้ามเติมถ่าน ช็อตไฟ ถอดชิ้นส่วน หรือให้ความร้อน หรือให้ถ่านโดนไฟ การกระทำอย่างใดอย่างหนึ่งดังกล่าวอาจเป็นผลให้ถ่านปล่อยความร้อนออกมา หรือเกิดรอยแตก หรือติดไฟขึ้นได้
- ห้ามวางถ่านไว้รวมกับวัสดุโลหะชนิดอื่นๆ หากทำเช่นนั้นถ่านอาจปล่อยความร้อนออกมา หรือเกิดรอยแตก หรือติดไฟขึ้นได้
- ในการทิ้งหรือเก็บรักษาถ่าน ให้ห่อด้วยกระดาษทึบและฉนวนกันไฟเสียก่อน มิฉะนั้นถ่านอาจจะปล่อยความร้อนออกมา หรือเกิดรอยแตก หรือติดไฟขึ้นได้
- ห้ามบีบถ่านด้วยเครื่องมือหรือมีดอื่นในลักษณะคล้ายกัน การทำเช่นนั้นอาจเป็นผลให้ถ่านปล่อยความร้อนออกมา หรือเกิดรอยแตก หรือติดไฟขึ้นได้ (ด้านหลัง)

การใช้รีโมทคอนโทรล

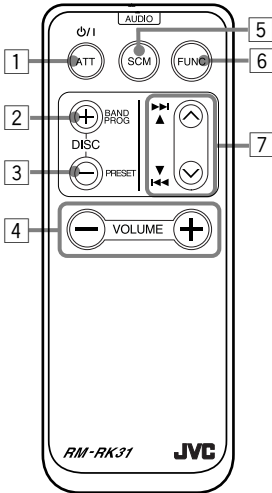

- 1 ทำหน้าที่เหมือนกับปุ่ม $\Phi/I/ATT$ ของชุดประกอบหลัก
 - 2
 - ทำหน้าที่เหมือนกับปุ่ม BAND ขณะที่ท่านกำลังฟังวิทยุ ทุกครั้งที่ท่านกดปุ่ม แบนด์ก็จะเปลี่ยนไป
 - ทำหน้าที่เหมือนกับปุ่ม DISC+ ขณะที่ท่านกำลังเล่นแผ่นซีดี ทุกครั้งที่ท่านกดปุ่ม หมายเลขแผ่นดิสก์จะไล่สูงขึ้นไปเรื่อยๆ แล้วจึงเริ่มเล่นแผ่นที่ท่านเลือก
 - ทำหน้าที่เสมือนปุ่มโปรแกรม หรือ PROG ขณะฟังเทป ทุกครั้งที่ท่านกดปุ่มนี้ ทิศทางของเทปจะเปลี่ยนสลับกันไปมา
 - 3
 - ทำหน้าที่เหมือนกับปุ่ม PRESET ขณะที่ท่านกำลังฟังวิทยุ ทุกครั้งที่ท่านกดปุ่ม หมายเลขสถานีที่ตั้งไว้ล่วงหน้าแล้วจะไล่สูงขึ้นไปเรื่อยๆ และจะไปยังสถานีที่ท่านเลือก
 - ทำหน้าที่เหมือนกับปุ่ม DISC ขณะที่ท่านกำลังเล่นแผ่นซีดี ทุกครั้งที่ท่านกดปุ่ม หมายเลขแผ่นดิสก์จะลดลงเรื่อยๆ แล้วจึงเริ่มเล่นแผ่นที่ท่านเลือก
 - 4 ทำหน้าที่เช่นเดียวกับหน้าปัดควบคุมของชุดประกอบหลัก
- หมายเหตุ:** ปุ่มนี้จะไม่ทำงานสำหรับการปรับโหมดตั้งรายการที่ต้องการ
- 5 เลือกโหมดเสียง
 - ทุกครั้งที่ท่านกดปุ่ม SCM (หน่วยความจำควบคุมเสียง) โหมดเสียงก็จะเปลี่ยนไป
 - 6 เลือกการใช้งาน
 - ทุกครั้งที่ท่านกดปุ่ม FUNC (ฟังก์ชัน) การใช้งานก็จะเปลี่ยนไป
 - 7
 - หากท่านกดปุ่มนี้ในขณะที่กำลังฟังวิทยุ
 - หากท่านกดปุ่มดังกล่าวค้างไว้ขณะที่ฟังแผ่นซีดี เครื่องจะกรอไปข้างหน้าหรือกรอย้อนกลับ
 - หากท่านกดปุ่มนั้นครู่เดียวขณะที่ฟังแผ่นซีดี เครื่องจะข้ามไปยังจุดเริ่มต้นของเพลงถัดไปหรือย้อนกลับไปยังจุดเริ่มต้นของเพลงปัจจุบัน (หรือเพลงก่อนหน้า)
 - ทำหน้าที่เหมือนกับปุ่มกรอไปข้างหน้าหรือกรอย้อนกลับ หรือปุ่ม Multi Music Scan ในขณะที่ฟังเทป

หากท่านมีเครื่องเล่นซีดีอัตโนมัติในตระกูลอื่นอยู่แล้ว ให้ปรึกษากับตัวแทนจำหน่ายเครื่องเสียงดีทรอยด์ของเจวีซีเพื่อทำการติดตั้ง

- ตัวอย่างเช่น หากเครื่องเล่นซีดีของท่านอยู่ในตระกูลเคดี เอ็มเค ท่านต้องใช้สายไฟรุ่น (KS-U15K) เพื่อติดตั้งให้เข้ากับตัวเครื่อง

ก่อนที่ท่านจะเล่นเครื่องเล่นซีดีอัตโนมัติท่านควรจะ

- อ่านคู่มือที่มีมาพร้อมกับเครื่องเล่นซีดีของท่าน
- ถ้าหากไม่มีแผ่นซีดีอยู่ในช่องใส่แผ่นซีดีหรือมีแผ่นซีดีวางกลับหน้าอยู่ จะมีคำว่า 1 NO DISC 1 ปรากฏให้เห็นบนหน้าจอ หากเป็นเช่นนั้นให้ท่านนำแผ่นซีดีออกจากช่องใส่แล้ววางให้ถูกต้อง
- ถ้ามีคำว่า 1 RESET 1 1 ไปจนถึง 1 RESET 8 1 ปรากฏอยู่บนหน้าจอแสดงว่ามีสิ่งผิดปกติในการเชื่อมต่อกันระหว่างตัวเครื่องและเครื่องเล่นซีดี หากเป็นเช่นนั้นให้ตรวจสอบการต่อสายไฟ ให้ต่อสายไฟให้แน่นหากจำเป็น หลังจากนั้นให้กดปุ่มตั้งเครื่องใหม่บนเครื่องเล่นซีดี

การเล่นซีดี

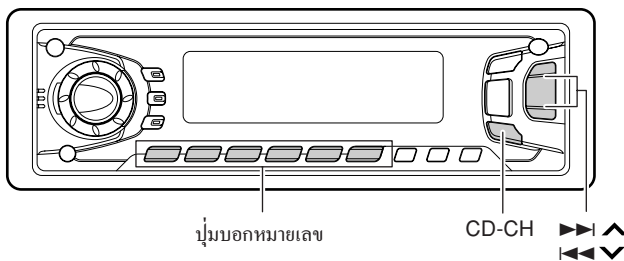

ให้กดปุ่มเปิดเครื่องที่มีคำว่า CD-CH

การเล่นแผ่นซีดีจะเริ่มเล่นจากเพลงแรกของแผ่นแรกและจะเล่นทุกๆ เพลงในทุกๆ แผ่นซีดีนั้น

จำนวนระยะเวลาที่แผ่นซีดีนั้นเล่น หมายเลขบอกลำดับที่ของเพลง

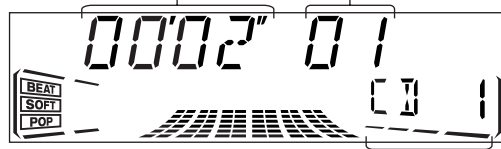

หมายเลขบอกลำดับที่ของแผ่นซีดี

หมายเหตุการใช้งานโดยการกดปุ่มเดียว:

เมื่อกดปุ่ม CD-CH เครื่องจะเปิดเองโดยอัตโนมัติ ท่านไม่ต้องกด 0/1/ATT เพื่อเปิดเครื่องอีก



การเล่นไปข้างหน้าอย่างรวดเร็วหรือการเล่นย้อนกลับ

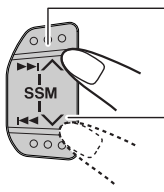

กดปุ่ม ►► ▲ ค้างไว้ในขณะที่กำลังเล่นซีดีอยู่เพื่อทำให้เพลงนั้นเดินไปข้างหน้าอย่างรวดเร็ว

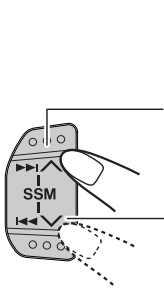

กดปุ่ม ◀◀ ▼ ค้างไว้ในขณะที่กำลังเล่นซีดีอยู่เพื่อเล่นย้อนกลับเพลงนั้น

การเปลี่ยนเพลงเป็นเพลงต่อไปหรือเพลงก่อนหน้านั้น

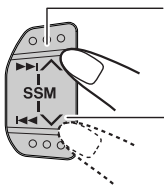

กดปุ่ม ►► ▲ สั้นๆ ในขณะที่กำลังเล่นซีดีอยู่ เพื่อจะข้ามไปเริ่มต้นเพลงต่อไปเลย แต่ทุกครั้งที่ทำนกดปุ่มนี้ต่อเนื่องกัน จะมีการขึ้นต้นเพลงใหม่ลำดับถัดไปเรื่อยๆ

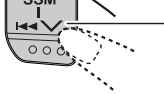

กดปุ่ม ◀◀ ▼ กดปุ่ม สักพักในขณะที่กำลังเล่นแผ่นซีดี เพื่อจะย้อนกลับไปยังจุดเริ่มต้นของเพลงปัจจุบัน เมื่อทำนกดปุ่มนี้ติดๆ กันในแต่ละครั้ง เครื่องจะย้อนกลับไปยังจุดเริ่มต้นของเพลงปัจจุบัน และเริ่มเล่น

การเลือกแผ่นซีดีแผ่นใดแผ่นหนึ่งโดยทันที

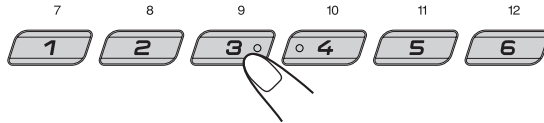

กดปุ่มหมายเลขที่เป็นตัวบอกลำดับแผ่นซีดีเพื่อเริ่มเล่น

- เลือกแผ่นซีดีตั้งแต่หมายเลข 1 – 6 :
กดหมายเลข 1 (หรือหมายเลข 7) – 6 (หรือหมายเลข 12) สั้นๆ
- เลือกแผ่นซีดีตั้งแต่หมายเลข 7 – 12 :
กดหมายเลข 1 (คือหมายเลข 7) – 6 (คือหมายเลข 12)
ค้างไว้นานกว่าหนึ่งวินาที

ตัวอย่าง เวลาซีดีแผ่นที่ 3 ถูกเลือก





การเลือกโหมดเล่นซีดี

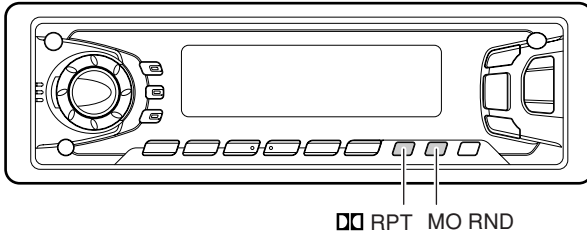

MO RND

การเล่นเพลงโดยการสุ่ม (การเล่นแบบสุ่ม)

MO

เมื่อท่านกดปุ่ม MO/RND (Monaural/Random) แต่ละครั้งในขณะที่เล่นซีดีอยู่ โหมดการเล่นแบบสุ่มจะเปลี่ยนไปตามวงจรมารูป:



โหมด	ตัวบ่งชี้ลักษณะ RND	ลักษณะการเล่นแบบสุ่ม
RND1	มีแสงไฟ	เพลงทุกเพลงในแผ่นที่กำลังเล่นอยู่ และเพลงอื่นๆ ในแผ่นเป็นลำดับไป
RND2	มีแสงไฟกระพริบ	เพลงทุกเพลงของทุกแผ่นที่ใส่ไว้ในช่องใส่แผ่น

เล่นเพลงซ้ำ (Dolby NR/เล่นซ้ำ)

MO

ทุกครั้งที่ท่านกดปุ่ม MO RPT (Dolby NR/หรือซ้ำ) ขณะเล่นซีดี โหมดเล่นเพลงซีดีซ้ำจะเปลี่ยนไปตามข้างล่างนี้



โหมด	ตัวบ่งชี้ลักษณะ RTP	ลักษณะการเล่นซ้ำ
RPT1	มีแสงไฟ	เล่นซ้ำเพลงเดิมที่เล่นอยู่ (หรือเพลงที่ต้องการ)
RPT2	มีแสงไฟกระพริบ	เล่นซ้ำทุกเพลงในแผ่นซีดีที่เล่นอยู่ (หรือแผ่นที่ต้องการ)

การเล่นอุปกรณ์ภายนอก

ท่านสามารถเชื่อมต่ออุปกรณ์ภายนอกเข้ากับช่องเสียบต่อของเครื่องเล่นซีดีที่อยู่ด้านหลังได้ โดยใช้สายสัญญาณเข้าของแอมป์เตอร์รุ่น KS-U57 (ไม่ได้ให้มากับชุดประกอบนี้)

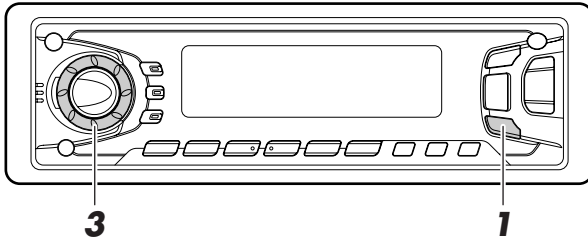

การเตรียมการ:

- ในการเชื่อมต่อสายสัญญาณเข้าของแอมป์เตอร์รุ่น KS-U57 เข้ากับอุปกรณ์ภายนอก กรุณาดูคู่มือการติดตั้ง/เชื่อมต่อ (แยกต่างหากจากคู่มือนี้)
- ท่านควรเลือกอุปกรณ์ภายนอกให้ถูกต้อง (ดูที่ การเลือกอุปกรณ์ภายนอกมาใช้งาน หน้า 22) ก่อนที่จะใช้งานอุปกรณ์ภายนอกโดยทำตามขั้นตอนดังต่อไปนี้

1



การเลือกอุปกรณ์ภายนอก



- หากไม่มีคำว่า LINE IN ปรากฏบนหน้าจอ กรุณาดูที่หน้า 21 แล้วเลือกอุปกรณ์ภายนอก (EXT IN)
- * จะปรากฏขึ้นต่อเมื่อรายการใดรายการหนึ่งต่อไปนี้ถูกเลือก ได้แก่
- FM AM และ เทป

หมายเหตุการใช้งานโดยกลุ่มเดียว:

เมื่อท่านกดปุ่ม CD-CH เครื่องจะทำงานโดยอัตโนมัติ ท่านไม่ต้องกดปุ่ม ①/ATT เพื่อเปิดเครื่องอีก

2

เปิดอุปกรณ์ที่ต่อเข้ากับเครื่อง แล้วเริ่มเล่นรายการต่างๆตามที่ต้องการ

3

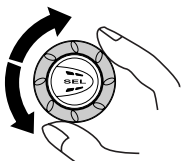

การปรับระดับเสียง

การยืดอายุการใช้งานของผลิตภัณฑ์

ผลิตภัณฑ์นี้ไม่ต้องการดูแลเป็นพิเศษแต่ท่านสามารถยืดอายุการใช้งานของเครื่องไปได้หากท่านปฏิบัติตามคำแนะนำข้างล่างนี้

การล้างหัวเทป

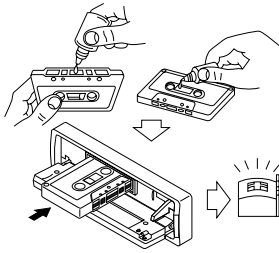

- ควรล้างหัวเทปทุกๆ ครั้งหลังจากการใช้งานเป็นเวลา 10 ชั่วโมง ด้วยการใส่เทปล้างหัวเทป ชนิดเปียก (หาซื้อได้ตามร้านขายเครื่องเสียง) เมื่อหัวเทปเริ่มสกปรก จะปรากฏอาการดังนี้
 - คุณภาพเสียงลดลง
 - ระดับเสียงเริ่มต่ำลง
 - มีเสียงขาดๆหายๆ
- อย่าเล่นเทปที่สกปรกหรือมีฝุ่นเกาะ
- อย่าแตะต้องหัวเทปที่เป็นมัน วาดด้วยเหล็กหรืออุปกรณ์ใดๆ ที่เป็นแม่เหล็ก

การรักษาความสะอาดของเทปคาสเซ็ท

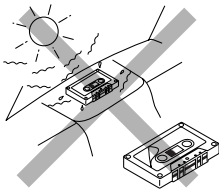

- ควรเก็บเทปคาสเซ็ทไว้ในกล่องเมื่อฟังเสร็จแล้ว
- อย่าเก็บเทปคาสเซ็ทไว้ในที่ต่อไปนี้ :
 - ที่ที่แสงแดดส่องถึง
 - ที่ที่มีความชื้นสูง
 - ที่ที่มีอากาศร้อนจัด

ข้อควรระวัง:

- อย่าเล่นเทปคาสเซ็ทที่มีกระดาษกาวติดหน้าเทปเผยออกขึ้นมาจากตัวเทปคาสเซ็ทมีละนั้นอาจเป็นอันตรายต่อตัวเครื่อง
- หมั่นนึ่งเทปให้ตึงเนื่องจากเนื้อเทปที่หย่อนอาจเข้าไปติดอยู่ในเครื่องได้
- อย่าทิ้งเทปคาสเซ็ทไว้ในช่องเล่นเทปหลังจากที่ฟังเสร็จแล้วเพราะเนื้อเทปอาจหย่อนได้

ฟังก์ชันต่อไปนี้จะมีไว้เพื่อช่วยยืดอายุการใช้งานของเครื่อง

ปิดไฟแสดงสถานะเพื่อปลดล๊อคเทป/เปิดไฟแสดงสถานะเพื่อเล่นเทป

- เมื่อท่านปิดไฟแสดงสถานะโดยที่มีเทปอยู่ในช่องใส่เทป เครื่องจะปลดเทปออกจากหัวเทปโดยอัตโนมัติ
- เมื่อท่านเปิดไฟแสดงสถานะโดยที่ยังมีเทปอยู่ในช่องใส่เทป เครื่องจะเริ่มเล่นทันที

?! การแก้ปัญหาเบื้องต้น

สิ่งที่ดูเหมือนเป็นปัญหาอาจไม่ร้ายแรงเสมอไป กรุณาตรวจสอบตามจุดต่างๆ ต่อไปนี้ก่อนที่จะโทรหาศูนย์บริการ

อาการ	สาเหตุ	วิธีแก้
<ul style="list-style-type: none"> ใส่เทปคาสเซ็ทไม่ได้ 	ท่านใส่เทปผิดด้าน	ให้ใส่เทปคาสเซ็ทด้านที่มีแถบเนื้อเทปอยู่ด้านขวามือ
<ul style="list-style-type: none"> เทปคาสเซ็ทร่อน 	นี่ไม่ใช่อาการผิดปกติของเครื่อง	_____
<ul style="list-style-type: none"> เสียงจากเทปอยู่ในระดับที่ต่ำมากและคุณภาพเสียงก็ลดลง 	หัวเทปสกปรก	ล้างหัวเทปด้วยที่ล้างหัวเทปชนิดที่เป็นเทปคาสเซ็ท
<ul style="list-style-type: none"> เสียงขาดๆหายๆเป็นบางที่ 	เสียบสายไฟไม่แน่น	ตรวจสอบสายไฟและวิธีการเชื่อมต่อสายไฟ
<ul style="list-style-type: none"> เสียงไม่ออกมาทางลำโพง 	ปุ่มปรับเสียงอยู่ในระดับต่ำสุด	ปรับให้อยู่ในระดับที่เหมาะสม
	ต่อสายไฟผิด	ตรวจสอบสายไฟและการเชื่อมต่อ
<ul style="list-style-type: none"> การตั้งค่าล่วงหน้าของระบบ SSM (Strong-station Sequential Memory) อัตโนมัติไม่ทำงาน 	สัญญาณอ่อนเกินไป	การบันทึกสถานีด้วยตัวเอง
<ul style="list-style-type: none"> มีคลื่นแทรกขณะฟังรายการวิทยุ 	ต่อเสาอากาศไม่ดี	ต่อเสาอากาศให้แน่น
<ul style="list-style-type: none"> มีคำว่า 1NO CD1 หรือ 1NO DISC1 ปรากฏขึ้นบนหน้าจอ 	ไม่มีแผ่นซีดีอยู่ในช่องใส่แผ่น	ใส่แผ่นซีดีลงไปลงในช่องใส่แผ่น
	ใส่แผ่นซีดีกลับด้าน	ใส่แผ่นให้ถูกต้อง
<ul style="list-style-type: none"> มีคำว่า 1RESET 81 ปรากฏขึ้นบนหน้าจอ 	ตัวเครื่องนี้ไม่ได้เชื่อมต่อกับเครื่องเล่นซีดีอย่างถูกต้อง	ต่อตัวเครื่องนี้เข้ากับเครื่องเล่นซีดีให้ถูกต้อง และกดปุ่มตั้งค่าเริ่มต้นใหม่บนเครื่องเล่นซีดี
<ul style="list-style-type: none"> มีคำว่า 1RESET 1-RESET 71 ปรากฏขึ้นบนหน้าจอ 	_____	กดปุ่มตั้งค่าเริ่มต้นใหม่บนเครื่องเล่นซีดี
<ul style="list-style-type: none"> ตัวเครื่องไม่ทำงาน เครื่องเล่นซีดีไม่ทำงาน 	ไมโครคอมพิวเตอร์ที่อยู่ในเครื่องอาจทำงานผิดพลาดเพราะเสียงรบกวน ฯลฯ	กดปุ่มตั้งใหม่หรือ Reset ที่อยู่บนตัวจับแผงควบคุม (เวลาของนาฬิกาและสถานีที่ตั้งไว้ในหน่วยความจำจะถูกลบออกทั้งหมด) (กรุณาดูหน้า 3)

หมวดเครื่องขยายเสียง

กำลังขับสูงสุด

ลำโพงหน้า : 45 วัตต์ต่อช่อง

ลำโพงหลัง : 45 วัตต์ต่อช่อง

กำลังขับต่อเนื่อง (RMS):

ลำโพงหน้า : 17 วัตต์ต่อช่อง โดยแบ่งเป็น

4 Ω (มีความถี่ 40 Hz ถึง

20 000 Hz ในอัตราไม่เกิน 0.8%

ของความเพี้ยนเชิงฮาร์โมนิกส์

ลำโพงหลัง : 17 วัตต์ต่อช่อง โดยแบ่งเป็น

4 Ω (มีความถี่ 40 Hz ถึง 20 000 Hz

ในอัตราไม่เกิน 0.8%

ของความเพี้ยนเชิงฮาร์โมนิกส์

ความต้านทานต่อกระแสไฟฟ้าสลับ : 4 Ω (อยู่ในระหว่าง

4 Ω ถึง 8 Ω)

การควบคุมระดับโทนเสียง

ระดับเสียงที่ต่ำที่สุด : ±10 dB ที่ความถี่ 100 Hz

ระดับเสียงที่สูงที่สุด : ±10 dB ที่ความถี่ 10 kHz

การตอบสนองเชิงความถี่ : 40 Hz ถึง 20 000 Hz

อัตราส่วนของสัญญาณต่อเสียงรบกวน : 70 dB

ระดับเสียงออก/อิมพีแดนซ์ : 2.0 โวลต์/20 k โหลด

(250 nWb/m)

หมวดเครื่องรับวิทยุ

ระดับความถี่

FM : 87.5 MHz ถึง 108.0 MHz

AM : 531 kHz ถึง 1 602 kHz

[เครื่องรับวิทยุแบบคลื่น FM]

ความไวใช้งาน : 11.3 dBf (1.0 μv/75 Ω)

50db ความไวต่อความเงียบ :

16.3 dBf (1.8 μv/75 Ω)

ความคมชัดการเปลี่ยนช่อง (400 kHz) : 65 dB

การตอบสนองเชิงความถี่ : 40 Hz ถึง 15 000 Hz

ระดับเสียงลำโพงแยก : 35 dB

อัตราส่วนการแปลงกระแสไฟฟ้า : 1.5 dB

[เครื่องรับวิทยุแบบคลื่น AM.]

ความไว : 20 μv

ความคมชัด : 35 dB

หมวดขั้วใส่เทปคาสเซ็ท

ความแปรปรวนของเสียง

และความสั้นสะท้อนจากเทป : 0.11% (WRMS)

เวลาในการกรอเทป : 100 วินาที

(เทปที่มีความยาว60นาที่)

การตอบสนองเชิงความถี่:

30 Hz ถึง 16 000 Hz (เทปปกติ)

อัตราส่วนของสัญญาณต่อคลื่นรบกวน: (เทปปกติ)

(Dolby NR-ON): 65 dB

(Dolby NR-ON): 56 dB

ระดับเสียงลำโพงแยก : 40 dB

หมวดทั่วไป

กำลังไฟฟ้าที่ใช้

แรงดันปฏิบัติการ : ใช้ไฟฟ้ากระแสตรง 14.4 โวลต์

(โดยอยู่ระหว่าง 11 โวลต์ ถึง 16 โวลต์ ได้)

ระบบสายดิน: พื้นดินเป็นขั้วลบ

อุณหภูมิที่ปลอดภัยในการใช้งาน : 0°C ถึง +40°C

(32°F ถึง 104°F)

มิติ (กว้าง สูง ลึก)

ขนาดติดตั้ง : 182 มม. x 52 มม. x 150 มม.

ขนาดหน้าปัด : 188 มม. x 58 มม. x 14 มม.

น้ำหนัก : 1.4 กิโลกรัม (2.9 ปอนด์)

(ไม่รวมอุปกรณ์ประกอบอื่น)

รูปแบบและข้อมูลจำเพาะ

อาจเปลี่ยนแปลงได้โดยไม่ต้องแจ้งให้ทราบล่วงหน้า

หากอุปกรณ์เสริมมีความจำเป็นต่อรถของท่าน กรุณาดูรายชื่อร้านบริการระบบเสียงรถยนต์ที่อยู่ใกล้ที่สุดจากสมุดโทรศัพท์ของท่าน เพื่อติดต่อขอความช่วยเหลือ

หากมีปัญหาในการใช้งาน กรุณาคลิกปุ่มตั้งค่าเริ่มต้นใหม่ ดูจากหน้า การตั้งค่าเริ่มต้นใหม่

KS-FX901/KS-FX801

راديو مع مشغل اشربة كاسيت

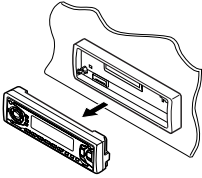

KS-FX901

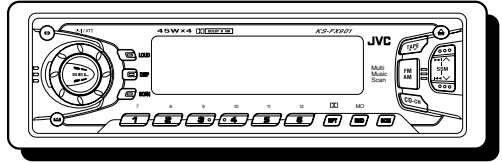

KS-FX801

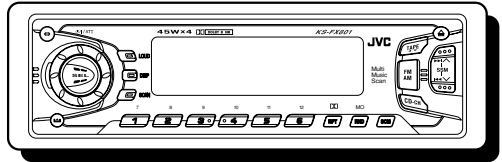

لعمليات التركيب والتوصيلات، يرجى مراجعة كتيب التعليمات المنفصل.

دليل التعليمات

JVC KS-FX901/KS-FX801

การติดตั้ง/คู่มือการติดตั้ง

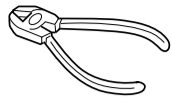
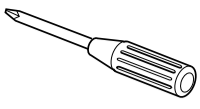

GET0016-003A
[U]

0101HISFLEJES
TH

ไทย

- ชุดประกอบชุดนี้ได้รับการออกแบบมาเพื่อใช้งานกับระบบกระแสไฟฟ้าสวิตช์อัตโนมัติ 12 โวลต์

การติดตั้ง (การประกอบแผงหน้าปัดเข้า)

- ภาพตัวอย่างต่อไปนี้แสดงถึงการติดตั้งแบบทั่วไป อย่างไรก็ตาม คุณควรปรับแต่งให้เหมาะสมกับรถของคุณเอง หากคุณมีข้อสงสัยหรือต้องการข้อมูลเพิ่มเติมเกี่ยวกับชุดติดตั้ง กรุณาปรึกษากับผู้ขายเครื่องเสียงรถยนต์ JVC ของท่านหรือบริษัทที่จำหน่ายชุดติดตั้งนี้

1 ก่อนประกอบ กดปุ่ม (ปลดแควควบคุม) เพื่อออกจากแควควบคุม

* เมื่อผลิตกันขูดส่งออกมาจากรองาน แผงหน้าปัดจะบรรจุไว้ในลิ้งค์

2 ถอดแผ่นโลหะขอบแต่งออก

3 ถอดปลอกหุ้มออกหลังจากปลดที่ล็อกปลอกหุ้มออกแล้ว

① จับชุดประกอบตั้งขึ้น

หมายเหตุ : เมื่อคุณตั้งชุดประกอบขึ้น ระวังอย่าทำให้ผิวสวิตช์บริเวณส่วนท้ายเสียหาย

② ใส่คันทันกับ 2 อันระหว่างชุดประกอบกับปลอกหุ้ม (ดังภาพ) เพื่อปลดที่ล็อกปลอกหุ้มออกจากกัน

③ ปลดปลอกหุ้มออก

หมายเหตุ : ระวังให้คันทันกับสามารถใช้งานได้ต่อไปหลังจากติดตั้งชุดประกอบแล้ว

4 ติดตั้งปลอกหุ้มลงในแผงหน้าปัด

* หลังจากติดตั้งปลอกหุ้มลงในแผงหน้าปัดอย่างถูกต้องแล้ว ด้รื่องให้โค้งพอดีที่ปลอกหุ้มจะถูกยึดไว้อย่างแน่นหนา (ดังภาพ)

5 ติดสลับประกอบบริเวณด้านหลังโครงของชุดประกอบและวางยางกันกระแทกไว้บนส่วนปลายของสลัก

6 เชื่อมโดยใช้ไฟฟ้าในจุดที่ต้องการ ดังที่ได้อธิบายในส่วนท้ายของคำแนะนำนี้

7 เลื่อนชุดประกอบลงในปลอกหุ้มจนเข้ากันได้พอดี

8 ต่อแผ่นโลหะขอบแต่ง เพื่อการจัดวางบนแผ่นโลหะขอบแต่งจะติดอยู่ทางด้านซ้ายของชุดประกอบ

9 ต่อเข้ากับแควควบคุม

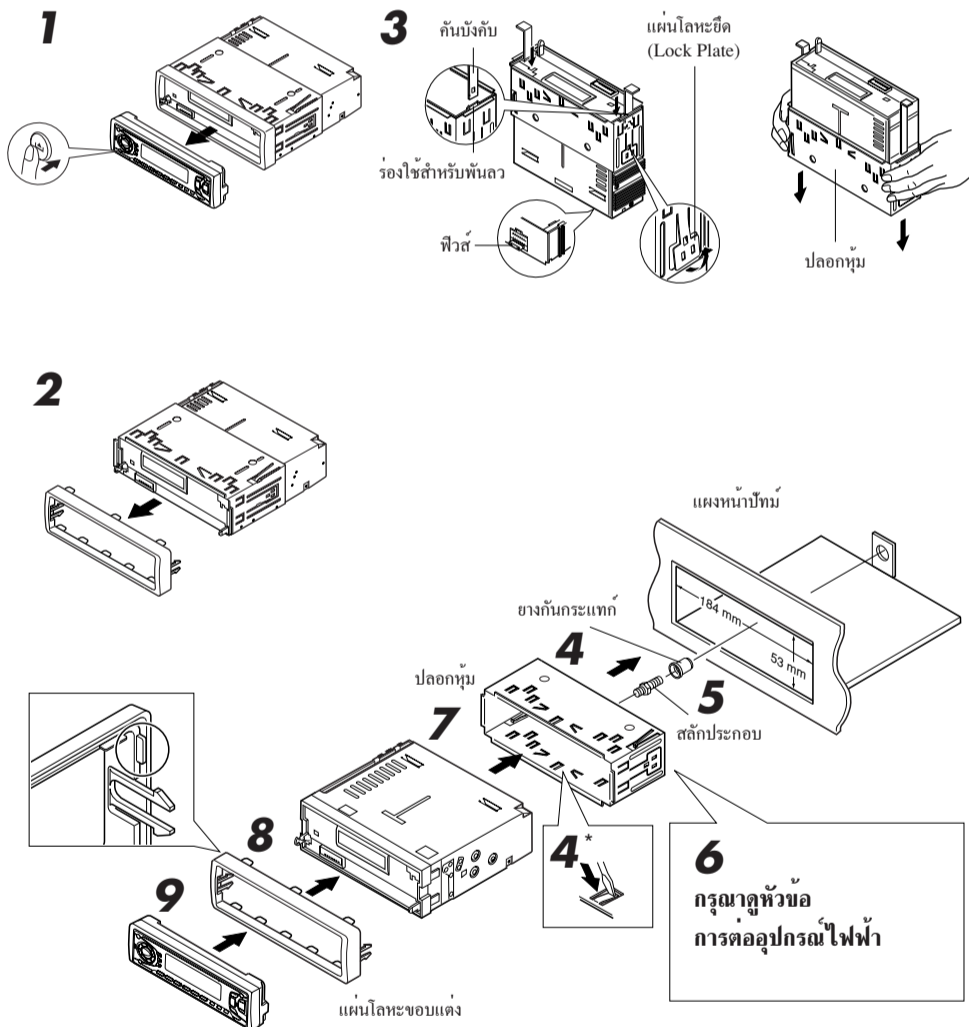

6 กรุณาดูหัวข้อ การต่ออุปกรณ์ไฟฟ้า

การตรวจสอบปัญหาที่พบบ่อย

- พิวส์ขาด**
 - * มีการเชื่อมสายตะกั่วสีดำและสีแดงอย่างถูกต้องหรือไม่
- ไม่สามารถเปิดเครื่องได้**
 - * มีการเชื่อมสายตะกั่วสีเหลืองหรือไม่
- ไม่มีเสียงออกจากลำโพง**
 - * สายตะกั่วส่วนที่ออกทางลำโพงเกิดไฟฟ้าลัดวงจรหรือไม่
- เสียงเพี้ยน**
 - * สายตะกั่วส่วนที่ออกทางลำโพงต่อลงดินหรือไม่
 - * สายขั้วลบ ของลำโพงด้านซ้ายและขวาต่อลงดินตามปกติหรือไม่
- ชุดประกอบร้อนขึ้น**
 - * สายตะกั่วที่ออกทางลำโพงต่อลงดินหรือไม่
 - * สายขั้วลบ ของลำโพงด้านซ้ายและขวาต่อลงดินตามปกติหรือไม่

• เมื่อใช้ตัวยึดแบบเลือกได้ (สามารถเลือกเปิดค้างไว้ได้)

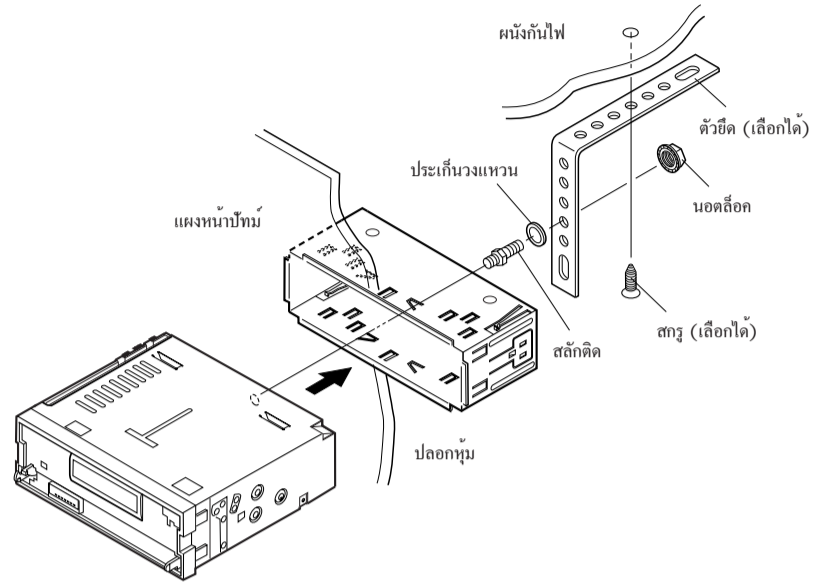

• เมื่อติดตั้งชุดประกอบโดยไม่ใช้ปลอกหุ้ม

ตัวอย่างเช่น ในรถยนต์โตโยต้า ให้ถอดวิทยุติดรถยนต์ออกก่อนและติดตั้งชุดประกอบนี้เข้าไปแทน

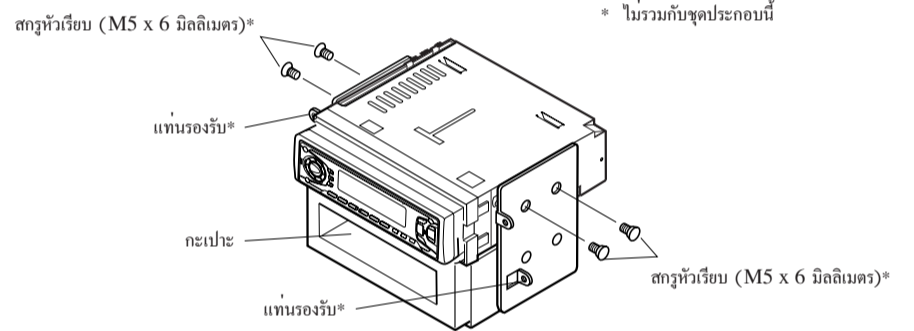

หมายเหตุ : เมื่อติดตั้งชุดประกอบลงในแท่นรองรับไว้ ให้ใช้สกรูยาวขนาด 6 มิลลิเมตร ถ้าใช้สกรูยาวกว่านี้อาจทำให้ชุดประกอบเสียหายได้

การถอดชุดประกอบ

- ก่อนจะถอดชุดประกอบ ให้ปลดหน้าตัดส่วนท้ายก่อน

1 ถอดแควควบคุม

2 ถอดแผ่นโลหะขอบแต่ง

3 ใส่คันทันกับ 2 อันลงในร่องสำหรับไขพื้นลวด ดังภาพ จากนั้นให้เลื่อนชุดประกอบออก ในขณะที่ค่อย ๆ ดึงคันทันกับทั้งสองอันออกจากกัน (ดูให้ตัวคันทันกับทั้งสองอันอยู่ในตำแหน่งที่เหมาะสมหลังจากติดตั้งแล้ว)

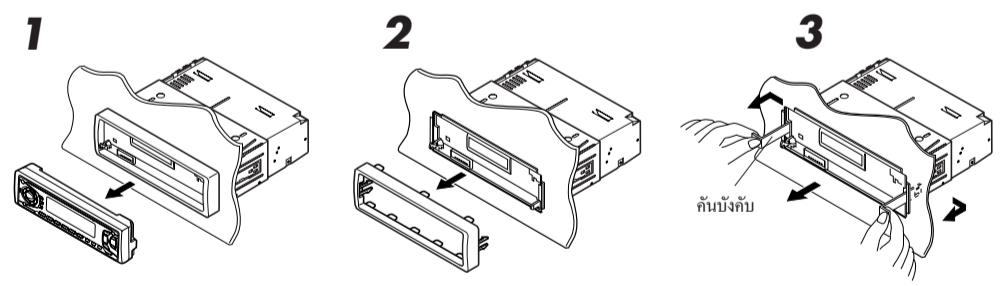

รายการส่วนประกอบสำหรับติดตั้งและเชื่อมต่อกัน

ส่วนประกอบต่อไปนี้ให้มาพร้อมกับชุดประกอบนี้ หลังจากตรวจสอบแล้ว ปรับตั้งเครื่องให้ถูกต้อง

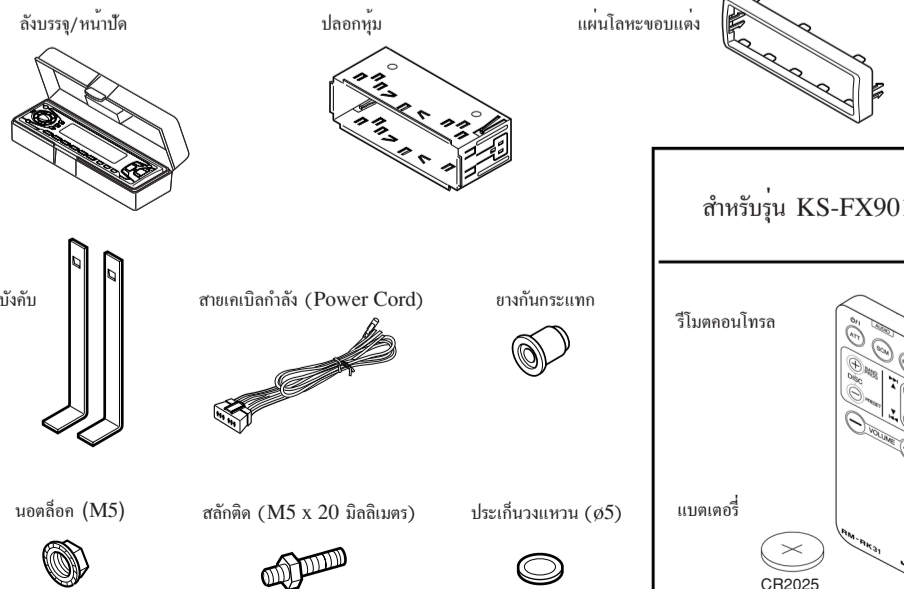

สำหรับรุ่น KS-FX901

รีโมทคอนโทรล

แบตเตอรี่

CR2025

การเชื่อมต่อโดยใช้ไฟฟ้า

เพื่อป้องกันไฟฟ้าลัดวงจร เราขอแนะนำให้คุณเอาขั้วลบแบตเตอรี่ออกก่อนและทำการเชื่อมต่อใช้ไฟฟ้าทุกครั้งก่อนที่จะติดตั้งชุดประกอบ ถ้าคุณไม่แน่ใจว่าติดตั้งชุดประกอบนี้ถูกต้องหรือไม่ ให้ช่างผู้เชี่ยวชาญเป็นผู้ติดตั้ง

หมายเหตุ :

ชุดประกอบนี้ได้รับการออกแบบมาเพื่อใช้งานกับระบบกระแสไฟฟ้าสายดินขั้วลบกระแสตรง **12 โวลต์ หากรถยนต์ของคุณไม่ได้ใช้ระบบนี้ ต้องใช้เครื่องแปลงกระแสไฟช่วย** ซึ่งสามารถหาซื้อได้จากร้านขายเครื่องเสียงรถยนต์ JVC

- ใช้ฟิวส์เฉพาะแทนฟิวส์ หากฟิวส์ขาดบ่อย ให้ปรึกษาช่างขายเครื่องเสียงรถยนต์ JVC
- หากเสียงมีปัญหา...

ชุดประกอบชุดนี้มีเครื่องกรองเสียงในวงจรกำลัง (Power Circuit) อย่างไรก็ดีในรถยนต์ บางครั้งก็อาจเกิดเสียงที่ไม่พึงปรารถนาขึ้นได้ หากปัญหานี้เกิดขึ้น **ให้ถอดขั้วสายดินด้านหลังของชุดประกอบ** (ดูแผนภูมิการเชื่อมต่อด้านล่าง) เข้ากับเซสซีของรถยนต์โดยใช้สายเคเบิลที่สั้นและหนักกว่า เช่น สายไฟเครื่องวัดหรือสายประสาทองแดง เป็นต้น หากยังมีเสียงอยู่ก็ ให้ปรึกษาช่างขายเครื่องเสียงรถยนต์ JVC

- กระแสไฟเข้าลำโพงสูงสุดบริเวณส่วนหลังควรเกินกว่า 40 วัตต์และบริเวณส่วนหน้า 40 วัตต์ และมีค่าความท่วง **4-8 โอมห์**
- ตรวจสอบให้แน่ใจว่าได้อุปกรณ์ชุดนี้ลงในเซสซีรถยนต์แล้ว
- แผ่นระบายความร้อนจะร้อนมากหลังจากใช้ ระบบควรวางไว้ที่พื้นเมื่อถอดชุดประกอบนี้

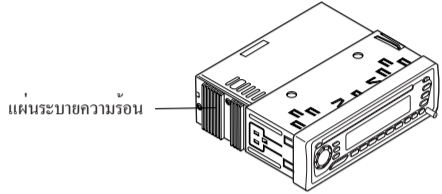

A การเชื่อมต่อแบบปกติ

ก่อนทำการเชื่อมต่อ : ตรวจสอบการเดินสายไฟในรถยนต์อย่างระมัดระวัง อย่าให้ผิดพลาดในการเชื่อมต่อชุดประกอบชุดนี้ การเชื่อมต่อผิดพลาดอาจทำให้เกิดความเสียหายร้ายแรงกับชุดประกอบนี้ได้

- 1 เชื่อมต่อสายตะกั่วสีต่าง ๆ ของสายเคเบิลกำลัง (Power Cord) เข้ากับแบตเตอรี่ ลำโพง และสายอากาศ อัดโนมิต์ในรถยนต์ (ถ้ามี) ตามลำดับต่อไปนี้
 - ① สีดำ : สายดิน
 - ② สีเหลือง : ต่อกับแบตเตอรี่รถยนต์ (12 โวลต์คงที่)
 - ③ สีแดง : ต่อกับขั้วส่วนประกอบ
 - ④ สีฟ้า : ต่อเข้ากับเสาอากาศอัดโนมิต์ (250 mA max) (สำหรับรุ่น KS-FX901)
 - ⑤ สีฟ้าและมีแถบลายสีขาว : ต่อเข้ากับอุปกรณ์อื่น
 - : ใช้ได้ร่วมกับกรณีที่ต้องการเพิ่มกำลังไฟให้แก่อากาศอัดโนมิต์ที่ต้องการจ่ายกำลังไฟ (200 mA max)
 - ⑥ สีส้มและมีแถบลายสีขาว : ต่อเข้ากับสวิทช์ควบคุมไฟรถยนต์ (สำหรับรุ่น KS-FX901)
 - ⑦ สีน้ำตาล : สำหรับระบบโทรศัพท์เซลลูลาร์ (สำหรับรายละเอียด โปรดอ่านคำแนะนำของโทรศัพท์เซลลูลาร์)
 - ⑧ สีอื่น ๆ : ต่อกับลำโพง
- 2 เชื่อมต่อกับสายอากาศ
- 3 สุดท้าย ต่อส่วนควบคุมการเดินสายไฟเข้ากับชุดประกอบชุดนี้

* ก่อนเชื่อมต่อเครื่องเล่นซีดี

กรุณาตรวจสอบให้แน่ใจว่าเครื่องเล่นซีดีนั้นปิดอยู่

ช่องเสียบต่อเครื่องเล่นซีดีของ JVC

สายออก (Line out) (ดูแผนภูมิ B)

ขั้วสายอากาศ

ต่อกับสายอากาศ

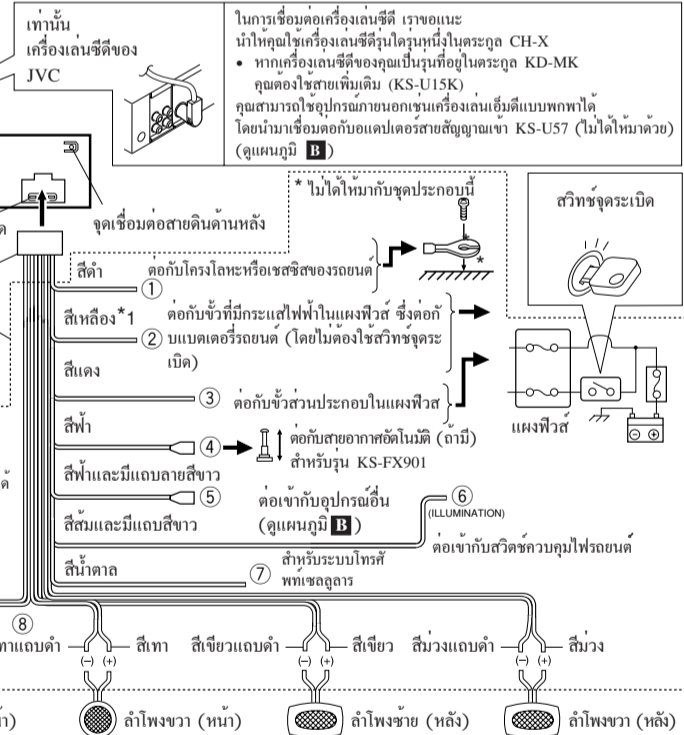

*1: ก่อนการตรวจสอบการทำงานของชุดประกอบนี้ก่อนที่จะติดตั้ง ต้องถอดสายตะกั่วที่ก่อน มิฉะนั้นจะไม่สามารถเปิดเครื่องได้

ต่อสายตะกั่ว

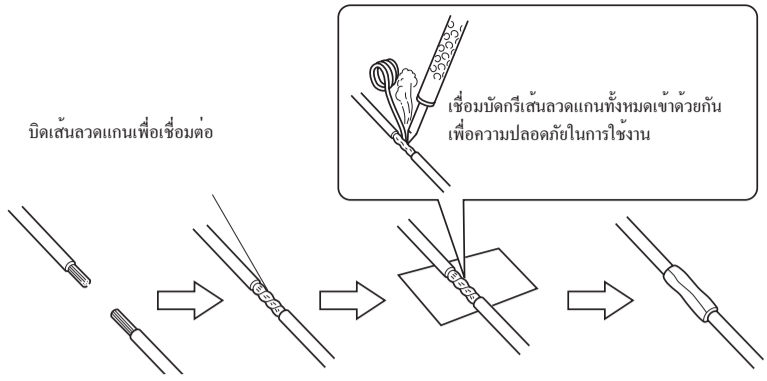

ข้อควรระวัง

- การป้องกันการลัดวงจร จะต้องพันขั้วสายตะกั่วที่ไม่ใช่แล้วด้วยเทปพันสายไฟ (Insulating tape)

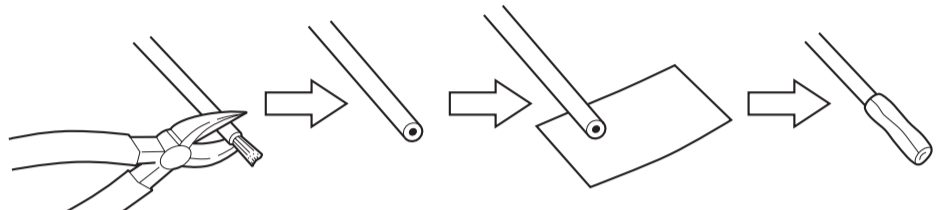

B การต่อเพิ่มเติมเข้ากับอุปกรณ์อื่น ๆ

คุณสามารถต่อเครื่องขยายและอุปกรณ์อื่น ๆ เพื่ออัพเกรดระบบเครื่องเสียงในรถยนต์ของคุณได้

- ต่อสายตะกั่วระยะไกล (สีน้ำเงินลายขาว) เข้ากับสายตะกั่วระยะไกลของอุปกรณ์อื่น ๆ เพื่อจะสามารถควบคุมโดยชุดประกอบนี้ได้
- สำหรับเครื่องขยายเท่านั้น :
 - ต่อขั้วสายออก (Line-out) ของชุดประกอบนี้เข้ากับขั้วสายเข้า (Line-in) ของเครื่องขยาย
 - ถอดลำโพงออกจากชุดประกอบนี้ แล้วต่อเข้ากับเครื่องขยาย ทั้งสายตะกั่วลำโพงของชุดประกอบนี้ไว้ (พันขั้วของสายตะกั่วที่ไม่ได้ใช้เหล่านี้ให้รอบด้วยเทปพันสายไฟ ดังตัวอย่างข้างต้น)

เครื่องขยาย

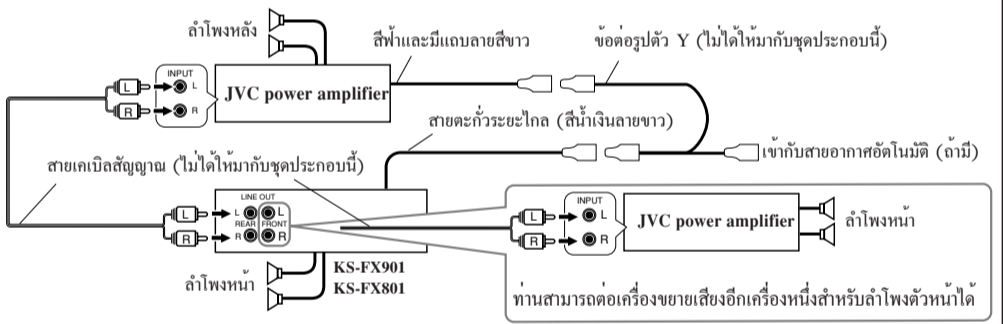

อุปกรณ์ภายนอก

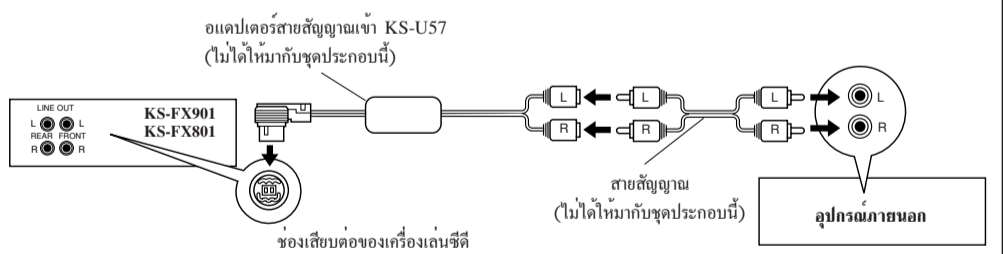

ข้อควรระวังสำหรับการต่อแหล่งจ่ายกำลังและลำโพง:

- อย่าต่อสายตะกั่วเคเบิลกำลังของลำโพงเข้ากับแบตเตอรี่รถยนต์ มิฉะนั้นชุดประกอบจะได้รับความเสียหายมาก
- ต่อสายตะกั่วแต่ละสีให้ถูกต้อง : สีดำ (สายดิน), สีเหลือง (เข้ากับแบตเตอรี่รถยนต์ให้กำลังคงที่ 12 โวลต์) และสีแดง (เข้ากับขั้วส่วนประกอบ)
- ก่อนที่จะต่อสายตะกั่วเคเบิลกำลังของลำโพงเข้ากับลำโพง ให้ตรวจสอบการเดินสายไฟลำโพงในรถของคุณให้เรียบร้อยเสียก่อน
 - หากการเดินสายไฟลำโพงในรถของคุณเป็นเหมือนในรูปภาพที่ 1 และรูปภาพที่ 2 ดังข้างล่างนี้ อย่าต่อชุดประกอบที่ใช้การเดินสายไฟลำโพงแบบดั้งเดิมนั้น มิฉะนั้นชุดประกอบจะได้รับความเสียหายมาก ให้จัดการเดินสายไฟลำโพงใหม่ เพื่อคุณสามารถต่อชุดประกอบเข้ากับลำโพงตามรูปภาพที่ 3 ได้
 - หากการเดินสายไฟลำโพงในรถของคุณเป็นเหมือนในรูปภาพที่ 3 คุณสามารถต่อชุดประกอบที่ใช้การเดินสายไฟลำโพงแบบดั้งเดิมในรถของคุณได้เลย
 - หากคุณไม่แน่ใจว่าการเดินสายไฟลำโพงในรถของคุณเป็นแบบใด ให้ปรึกษาช่างขายรถยนต์ของคุณ

